

Dell™ Latitude™ E4300 servicehåndbok

[Feilsøking](#)

[Før du arbeider inne i datamaskinen](#)

[Spesifikasjoner](#)

[Batteri](#)

[Harddisk](#)

[Kort for trådløst lokalt nettverk \(WLAN\)](#)

[Kort for trådløst fjernnettverk \(WWAN\)](#)

[Minne](#)

[Latitude On™-kort](#)

[LED-paneldeksel](#)

[Tastatur](#)

[Skjermenhet](#)

[Kamera](#)

[Håndstøtte](#)

[Trådløst personnettverkskort \(WPAN\) med Bluetooth® trådløs teknologi](#)

[Smartkort](#)

[Systemvifte](#)

[Optisk stasjon](#)

[Radiokort](#)

[Klokkebatteri](#)

[Høytalerenhet og Hal-kort](#)

[Hovedkort](#)

[Oppdatere BIOS](#)

[Prosessorkjølelenhet](#)

[DC-in strømenhet](#)

[Finne informasjon](#)

[Få hjelp](#)

Merk, Merknader og Obs!

 **MERK:** MERK angir viktig informasjon, som hjelper deg få det meste ut av datamaskinen.

 **MERKNAD:** En MERKNAD angir enten potensiell skade på maskinvaren eller tap av data, og forteller hvordan du kan unngå problemet.

 **ADVARSEL:** ADVARSEL angir potensiell fare for skade på eiendom, personskade eller død.

Hvis du kjøpte en datamaskin i n-serien fra Dell™ gjelder ingen av henvisningene i dette dokumentet for operativsystemet Microsoft® Windows®.

Dette produktet inneholder teknologi for opphavsrettsbeskyttelse som er beskyttet av metodekrav for bestemte amerikanske patenter og andre åndsverksrettigheter som eies av Macrovision Corporation og andre rettighetsiere. Bruk av denne teknologien for opphavsrettsbeskyttelse må godkjennes av Macrovision Corporation og er ment for hjemmebruk og andre begrensede visningsområder med mindre annet er godkjent av Macrovision Corporation.

Informasjonen i dette dokumentet kan endres uten varsel.

© 2008-2009 Dell Inc. Med enerett.

Reproduksjon av dette materialet, uansett måte, er strengt forbudt uten skriftelig tillatelse fra Dell Inc.

Varemerker brukt i denne teksten: *Dell*, *DELL*-logoen, *Latitude* og *Latitude On* er varemerker som tilhører Dell Inc.; *Bluetooth* er et registrert varemerke som tilhører Bluetooth SIG, Inc. og brukes av Dell under lisens. *Microsoft*-, *Windows*-, *Windows Vista*-, *Outlook*- og *Windows Vista*-startknapplogoen er enten et varemerke eller registrert varemerk som tilhører Microsoft Corporation i USA og/eller andre land.

Andre varemerker og varenavn kan være brukt i dette dokumentet som en henvisning til institusjonene som innehar rettighetene til merkene og navnene eller til produktene. Dell Inc. fraskriver seg enhver eierinteresse i varemerker og varenavn som ikke er deres egne.

September 2009 Rev. A03

[Tilbake til innholdssiden](#)

Før du arbeider inne i datamaskinen

Dell™ Latitude™ E4300 servicehåndbok

- [Anbefalte verktøy](#)
- [Dette må du vite for din egen sikkerhet](#)
- [Etter at du har arbeidet inne i maskinen](#)

Dette dokumentet inneholder fremgangsmåter for hvordan du tar ut og installerer komponentene i datamaskinen. Hvis det ikke står noe annet, forutsetter hver prosedyre at:

- 1 Du har utført trinnene i dette kapitlet.
- 1 Du har lest sikkerhetsanvisningene som fulgte med datamaskinen.
- 1 Når du skifter ut en komponent, har du allerede tatt ut originalen, hvis denne var installert.

 **MERK:** Fargen på datamaskinen din og enkelte komponenter kan se annerledes ut enn i dette dokumentet.

Anbefalte verktøy

Fremgangsmåtene i dette dokumentet kan kreve følgende verktøy:

- 1 En liten, vanlig skrutrekker
- 1 En stjerneskrutrekker
- 1 Liten plasspiss
- 1 Oppdatering av BIOS (se webområdet til Dells kundestøtte på support.dell.com)

Dette må du vite for din egen sikkerhet

Bruk følgende sikkerhetsveiledning, for å verne om din egen sikkerhet og beskytte datamaskinen mot potensiell skade.

 **ADVARSEL:** Før du arbeider inne i datamaskinen, må du lese sikkerhetsinformasjonen som fulgte med datamaskinen. Hvis du vil ha informasjon om beste praksiser for sikkerhet, kan du se hjemmesiden for etterfølgelse av forskrifter på www.dell.com på www.dell.com/regulatory_compliance.

 **ADVARSEL:** Mange av reparasjonene kan bare utføres av en sertifisert servicetekniker. Du må bare utføre feilsøking og enkle reparasjoner som beskrevet i produktets dokumentasjon, eller som anvist fra telefonbaserte eller internettbaserte støttetjenester. Skade forårsaket av servicearbeid som ikke er godkjent av Dell, dekkes ikke av garantien. Les, og følg sikkerhetsinstruksjonene som ble levert sammen med produktet.

 **MERKNAD:** Unngå elektrostatisk utlading. Forbind deg selv til jord med en jordingsstropp rundt håndleddet eller ved å berøre en umalt metallflate med jevne mellomrom, for eksempel en kontakt på baksiden av datamaskinen.

 **MERKNAD:** Vær forsiktig når du håndterer komponenter og kort. Berør ikke komponentene eller kontaktene på et kort. Hold kortet i kantene eller monteringsbeslaget av metall. Hold komponenter, som f.eks. en prosessor, ved å ta tak i kantene, ikke i pinnene.

 **MERKNAD:** Når du skal koble fra en kabel, må du trekke i kabelenden, og ikke i selve kabelen. Når det gjelder kontakter med låser, må du trykke inn denne låsen for å frigjøre kontakten. Når du kobler til en kabel, må du sørge for at kontaktene settes inn rett, slik at du unngår skade på kontakten, og/eller pinnene i denne.

1. Pass på at arbeidsunderlaget er plant og rent, slik at du unngår riper i dekslet.

2. Slå av datamaskinen.

- 1 Trykk **Start**  på Microsoft® Windows® Vista®, klikk på pil- ikonet, og velg deretter **Shut Down** (Slå av) for å slå av datamaskinen.
- 1 På Microsoft Windows XP, må du klikke **Start** → **Shut down** → **Shut down**.

 **MERK:** Kontroller at datamaskinen er slått av og ikke er i en strømstyringsmodus. Hvis du ikke kan slå av datamaskinen gjennom operativsystemet, trykker og holder du av/på-knappen inne i 6 sekunder.

3. Koble datamaskinen og alt tilkoblet utstyr fra strømuttakene.

 **MERKNAD:** Nettverkskabelen frakobles ved først å koble kabelen fra datamaskinen og deretter trekke ut nettverkskontakten fra veggkontakten.

4. Koble fra alle telefon- eller nettverkskabler fra datamaskinen.

5. Ta ut alle installerte kort fra smartkort-sporet og 8-i-1-minnekortleseren.

MERKNAD: For å unngå skader på hovedkortet må du ta batteriet ut av batterirommet før du vedlikeholder datamaskinen.

MERK: For å unngå skade på datamaskinen, må du bare bruke batteri som er laget for denne bestemte Dell™-datamaskinen. Bruk ikke batterier som er laget for andre Dell-datamaskiner.

6. Ta ut batteriet:
 - 1 Snu datamaskinen.
 - 1 Skyv batterilåsen til åpen posisjon.
 - 1 Skyv batteriet ut av batterirommet.

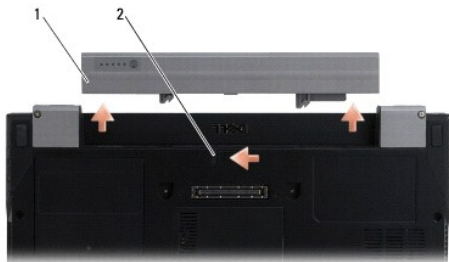

1 batteri 2 batteriutløser

7. Snu datamaskinen opp-ned, åpne skjermen og trykk på strømknappen for å jorde hovedkortet.

Etter at du er ferdig med å arbeide med datamaskinen

Når du er ferdig med utskiftingene, må du forsikre deg om at du kobler til alle eksterne enheter, kort, kabler og så videre før du slår på datamaskinen.

MERK: For å unngå skade på datamaskinen, må du bare bruke batteri som er laget for denne bestemte Dell-datamaskinen. Bruk ikke batterier som er laget for andre Dell-datamaskiner.

1. Koble til eksternt utstyr, som for eksempel en portreplikator, batteriskive eller kjøleskive, og sett på plass eventuelle kort (som f.eks. et smartkort).
2. Koble telefon- og nettverkskablene til datamaskinen.
3. Bytt ut batteriet. Skyv batteriet inn i batterirommet til det klikker på plass.
4. Koble datamaskinen og alt av tilleggsutstyr til strømmettet.
5. Slå på datamaskinen.

[Tilbake til innholdssiden](#)

[Tilbake til innholdssiden](#)

Oppdatere BIOS

Dell™ Latitude™ E4300 servicehåndbok

1. Last ned BIOS-verktøyet fra Dell™s kundestøttesider på support.dell.com, og lagre filen på skrivebordet i Windows®.
 2. Dobbeltklikk på ikonet til BIOS-filen etter at nedlastingen er ferdig.
 3. I **Dell BIOS Flash**-vinduet klikkes **Fortsett**.
 4. Klikk **OK** og vent på at datamaskinen startes på nytt når omstart-meldingen vises.
-

[Tilbake til innholdssiden](#)

[Tilbake til innholdssiden](#)

Batteri

Dell™ Latitude™ E4300 servicehåndbok

- [Sett ovenfra](#)
- [Sett fra undersiden](#)
- [Kobe fra batteriet](#)
- [Koble til batteriet](#)

Batteriet festes til bunnen av den bærbare maskinen. Det kan lades mens det er festet til den bærbare maskinen eller separat.

Sett ovenfra

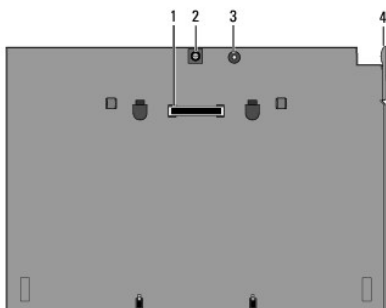

1	kontakt for forankringsstasjon	2	kontakt for strømadapter
3	strømstatuslampe	4	utløserpak

Sett fra undersiden

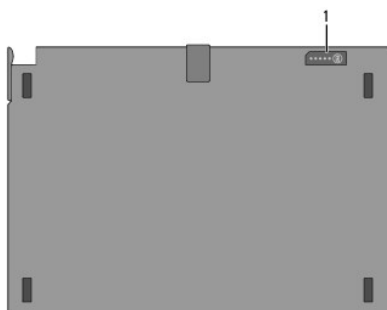

1	lademålerlamper		
---	-----------------	--	--

Kobe fra batteriet

1. Lagre og lukk eventuelle åpne filer og avslutt alle åpne programmer.
2. Angi strømstyringsinnstillingene for den bærbare maskinen slik at den ikke går i hvilemodus, standby eller dvalemodus når du lukker (senker) displayet:

Microsoft® Windows® XP

- a. Klikk **Start** → **Kontrollpanel** → **Ytelse og vedlikehold** → **Strømalternativer** → **Avansert**.
- b. Under **Når jeg lukker lokket på min bærbare datamaskin** velger du **Gjør ingenting**.

Windows Vista®

- a. Klikk på **Start**  → **Kontrollpanel** → **Mobile PC** → **Strømalternativer** → **Endre hva som skjer når du lukker lokket**.

b. Fra listen under **Når jeg lukker lokket** velger du **Gjør ingenting**.

3. Trekk i utløsningsspaken på den bærbare maskinen for å frigjøre maskinen fra batteriet.

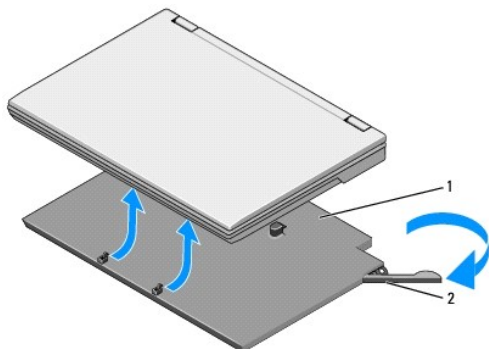

1	batterielement	2	utløsespåk
---	----------------	---	------------

4. Løft bakkanten av den bærbare maskinen oppover, og skyv maskinen mot baksiden av batteriet.

Koble til batteriet

MERK: Etter at du har festet batteriet til den bærbare maskinen, kan den lade batteriet gjennom kontakten på den bærbare maskinens strømadapter.

1. Mens du holder den bærbare maskinen i 30 graders vinkel på batteriet, plasserer du sporene i bunnen av den bærbare maskinen over på batteriets kroker, før du sender baksiden av maskinen over på batteriet. Den bærbare maskinens kontakt for forankringsstasjon bør gå i inngrep med batteriets forankringsstasjon.

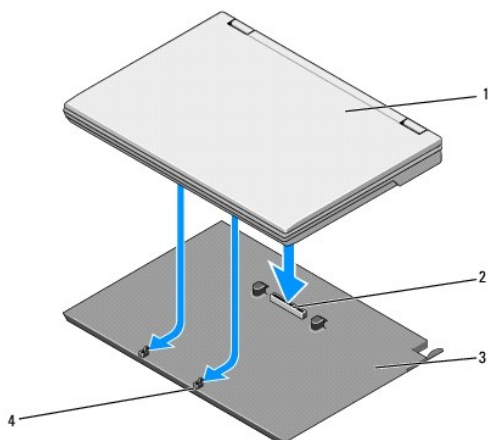

1	datamaskin	2	kontakt for forankringsstasjon
3	batterielement	4	batterier (2)

2. Press den bærbare maskinen over på batteriet inntil du kjenner et klikk som angir at maskinen sitter trygt på plass.

3. Slå datamaskinen på.

[Tilbake til innholdssiden](#)

[Tilbake til innholdssiden](#)

Trådløst personnettverkskort (WPAN) med Bluetooth® trådløs teknologi

Dell™ Latitude™ E4300 servicehåndbok

- [Ta ut WPAN/Bluetooth-kortet](#)
- [Sette inn igjen WPAN/Bluetooth-kortet](#)

ADVARSEL: Før du arbeider inne i datamaskinen, må du lese sikkerhetsinformasjonen som fulgte med datamaskinen. Hvis du vil ha informasjon om beste praksiser for sikkerhet, kan du se hjemmesiden for etterfølgelse av forskrifter på www.dell.com på www.dell.com/regulatory_compliance.

MERKNAD: For å unngå elektrostatisk utlading kan du jorde deg selv med en jordingsstropp rundt håndleddet eller ved å berøre en kontakt på baksiden av datamaskinen med jevne mellomrom.

MERKNAD: For å unngå skader på hovedkortet må du ta batteriet ut før du vedlikeholder datamaskinen.

Datamaskinen har støtte for trådløst personnettverkskort (WPAN) med Bluetooth® trådløs teknologi. Hvis du bestilte et WPAN-kort sammen med datamaskinen, er kortet allerede installert.

Ta ut WPAN/Bluetooth-kortet

WPAN/Bluetooth-kortet befinner seg på undersiden av håndstøtteenheten.

1. Følg instruksjonene i [Dette må du vite for din egen sikkerhet](#).
2. Fjern dekslet over lysdiodene (LED) (Se [Ta ut LED-paneldekselet](#)).
3. Ta ut tastaturet (Se [Demontere tastaturet](#)).
4. Fjern skjermsettet (Se [Demontere skjermenheten](#)).
5. Fjern håndleddstøtten (Se [Demontere håndstøtten](#)).
6. Snu håndstøtten opp ned.
7. Skru ut M2 x 3 mm-skruen som fester kortet til hovedkortet.

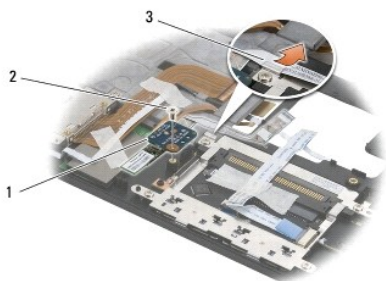

1	WPAN/Bluetooth-kort	2	M2 x 3 mm-skruer
3	kabelleder		

8. Trekk kabelen til kortet forsiktig ut av kabellederen.

MERKNAD: Vær varsom når du tar ut kortet slik at kortet, kortkabelen eller komponenter i nærheten ikke skades.

9. Løft kortet bort fra hovedkortet.

Sette inn igjen WPAN/Bluetooth-kortet

 **MERK:** Dette forutsetter at du først har fulgt anvisningene for å ta det av.

1. Sett tilbake WPAN/Bluetooth-koret på undersiden av håndstøtten.
2. Sett tilbake kortkabelen på metallederen.
3. Skru på igjen M2 x 3 mm-skruen som fester kortet til hovedkortet.
4. Fjern håndleddstøtten (Se [Montere håndstøtten](#)).
5. Fjern skjermsettet (Se [Sette inn skjermenheten](#)).
6. Sett tilbake tastaturet (Se [Montere tastaturet](#)).
7. Fjern dekslet over lysdiodene (LED) (Se [Sett inn LED-paneidekselet](#)).
8. Følg instruksjonene i [Etter at du er ferdig med å arbeide med datamaskinen](#).

[Tilbake til innholdssiden](#)

[Tilbake til innholdssiden](#)

Kamera

Dell™ Latitude™ E4300 servicehåndbok

- [Ta av kameraet](#)
- [Sette inn kameraet](#)

ADVARSEL: Før du arbeider inne i datamaskinen, må du lese sikkerhetsinformasjonen som fulgte med datamaskinen. Hvis du vil ha informasjon om beste praksiser for sikkerhet, kan du se hjemmesiden for etterfølgelse av forskrifter på www.dell.com på www.dell.com/regulatory_compliance.

MERKNAD: For å unngå elektrostatisk utlading kan du bruke en jordingsstropp rundt håndledet eller berøre en umalt metallflate med jevne mellomrom, for eksempel bakpanelet på datamaskinen.

Hvis du bestilte et kamera sammen med datamaskinen, er kameraet allerede installert.

Ta av kameraet

1. Følg instruksjonene i [Dette må du vite for din egen sikkerhet](#).
2. Fjern dekslet over lysdiodene (LED) (Se [Ta ut LED-paneldekslet](#)).
3. Ta ut tastaturet (Se [Demontere tastaturet](#)).
4. Fjern skjermsettet (Se [Demontere skjermenheten](#)).
5. Fjern skjermsettet (Se [Ta av skjermrammen](#)).
6. Fjern skjermsettet (Se [Ta av skjermpanelet](#)).
7. Fjern skjermsettet (Se [Ta av skjermhengslene](#)).
8. Løft kamerakortet fra bakdekslet på skjermen.
9. Løsne skjerm/kamerakabelenheten fra skjermhengslene.

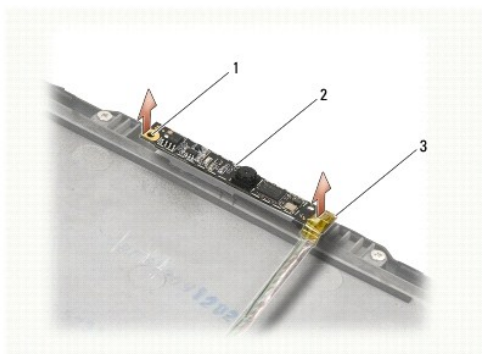

1	justeringspinne (2)	2	kamerakort
3	skjerm/kamerakabelenhet		

Sette inn kameraet

MERK: Dette forutsetter at du først har fulgt anvisningene for å ta det av.

1. Juster kamerakortet i forhold til justeringspinnene på skjermdekslet.
2. Trø skjermkablene gjennom hengslene på nytt.

3. Fjern skjermsettet (Se [Sette på skjermhengslene](#)).
 4. Fjern skjermsettet (Se [Sette tilbake skjermen](#)).
 5. Fjern skjermsettet (Se [Sette på skjermrammen](#)).
 6. Fjern skjermsettet (Se [Sette inn skjermenheten](#)).
 7. Følg instruksjonene i [Etter at du er ferdig med å arbeide med datamaskinen](#).
-

[Tilbake til innholdssiden](#)

[Tilbake til innholdssiden](#)

Klokkebatteri

Dell™ Latitude™ E4300 servicehåndbok

- [Ta ut klokkebatteriet](#)
- [Sette inn klokkebatteriet](#)

ADVARSEL: Før du arbeider inne i datamaskinen, må du lese sikkerhetsinformasjonen som fulgte med datamaskinen. Hvis du vil ha informasjon om beste praksiser for sikkerhet, kan du se hjemmesiden for etterfølgelse av forskrifter på www.dell.com på www.dell.com/regulatory_compliance.

MERKNAD: For å unngå elektrostatisk utlading kan du jorde deg selv med en jordingsstropp rundt håndleddet eller ved å berøre en kontakt på baksiden av datamaskinen med jevne mellomrom.

MERKNAD: For å unngå skader på hovedkortet må du ta batteriet ut før du vedlikeholder datamaskinen.

Ta ut klokkebatteriet

1. Følg instruksjonene i [Dette må du vite for din egen sikkerhet](#).
2. Fjern dekslet over lysdiodene (LED) (Se [Ta ut LED-paneldekslet](#)).
3. Ta ut tastaturet (Se [Demontere tastaturet](#)).
4. Koble batterikabelen fra hovedkortet.
5. Løft batteriet ut av batterirommet.



1	klokkebatterikabel og kontakt	2	klokkebatteri
---	-------------------------------	---	---------------

Sette inn klokkebatteriet

MERK: Dette forutsetter at du først har fulgt anvisningene for å ta det av.

1. Koble batterikabelen til hovedkortet.
2. Sett batteriet tilbake i batterirommet.
3. Sett tilbake tastaturet (Se [Montere tastaturet](#)).
4. Fjern dekslet over lysdiodene (LED) (Se [Sett inn LED-paneldekslet](#)).

5. Følg instruksjonene i [Etter at du er ferdig med å arbeide med datamaskinen](#).

[Tilbake til innholdssiden](#)

Prosessorkjøleenhet

Dell™ Latitude™ E4300 servicehåndbok

- [Ta ut prosessorkjøleenheten](#)
- [Sette inn prosessorkjøleenheten](#)

Ta ut prosessorkjøleenheten

⚠ ADVARSEL: Før du arbeider inne i datamaskinen, må du lese sikkerhetsinformasjonen som fulgte med datamaskinen. Hvis du vil ha informasjon om beste praksiser for sikkerhet, kan du se hjemmesiden for etterfølgelse av forskrifter på www.dell.com på www.dell.com/regulatory_compliance.

⚡ MERKNAD: For å unngå elektrostatisk utlading kan du bruke en jordingsstropp rundt håndleddet eller berøre en umalt metallflate med jevne mellomrom, for eksempel bakpanelet på datamaskinen.

1. Følg instruksjonene i [Dette må du vite for din egen sikkerhet](#).
2. Fjern harddisken (Se [Ta ut harddisken](#)).
3. Fjern dekslet over lysdiodene (LED) (Se [Ta ut LED-paneldekslet](#)).
4. Ta ut tastaturet (Se [Demontere tastaturet](#)).
5. Fjern skjermsettet (Se [Demontere skjermenheten](#)).
6. Fjern håndleddstøtten (Se [Demontere håndstøtten](#)).
7. Fjern systemviften (Se [Ta ut systemviften](#)).
8. Fjern harddisken (Se [Ta ut den optiske stasjonen](#)).
9. Fjern hovedkortet (Se [Ta ut hovedkortet](#)).
10. Plasser hovedkortet opp-ned på et rent, flatt underlag.

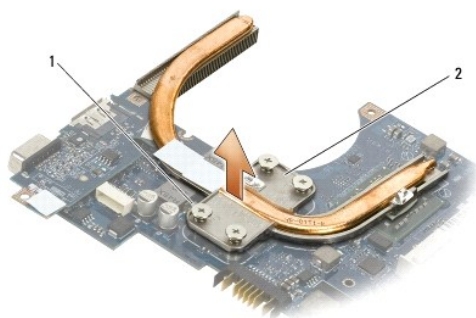

1 festeskruer (4)	2 prosessorkjøleenhet
-------------------	-----------------------

11. Løse de fire festeskruene (merket "1" t.o.m. "4") som brukes for å feste prosessorkjøleenhet til hovedkortet, i rekkefølge.
12. Ta prosessorkjøleenheten ut av datamaskinen.

Sette inn prosessorkjøleenheten

⚠ ADVARSEL: Før du arbeider inne i datamaskinen, må du lese sikkerhetsinformasjonen som fulgte med datamaskinen. Hvis du vil ha informasjon om beste praksiser for sikkerhet, kan du se hjemmesiden for etterfølgelse av forskrifter på www.dell.com på

www.dell.com/regulatory_compliance.

 **MERK:** Dette forutsetter at du først har fulgt anvisningene for å ta det av.

1. Sett tilbake prosessorkjøleenheten på undersiden av hovedkortet.
2. Stram til de fire festeskruene merket "1" t.o.m. "4" i rekkefølge.
3. Fjern hovedkortet (Se [Sette inn hovedkortet](#)).
4. Fjern harddisken (Se [Skifte den optiske stasjonen](#)).
5. Fjern systemviften (Se [Sette på plass systemviften](#)).
6. Fjern håndleddstøtten (Se [Montere håndstøtten](#)).
7. Fjern skjermsettet (Se [Sette inn skjermenheten](#)).
8. Sett tilbake tastaturet (Se [Montere tastaturet](#)).
9. Fjern dekslet over lysdiodene (LED) (Se [Sett inn LED-paneldekselet](#)).
10. Fjern harddisken (Se [Sette inn harddisken](#)).
11. Følg instruksjonene i [Etter at du er ferdig med å arbeide med datamaskinen](#).

[Tilbake til innholdssiden](#)

[Tilbake til innholdssiden](#)

DC-In strømenhet

Dell™ Latitude™ E4300 servicehåndbok

- [Ta ut strømenheten på DC-in](#)
- [Sette på strømenheten på DC-in](#)

Ta ut strømenheten på DC-in

△ **ADVARSEL:** Før du arbeider inne i datamaskinen, må du lese sikkerhetsinformasjonen som fulgte med datamaskinen. Hvis du vil ha informasjon om beste praksiser for sikkerhet, kan du se hjemmesiden for etterfølgelse av forskrifter på www.dell.com på www.dell.com/regulatory_compliance.

1. Følg instruksjonene i [Dette må du vite for din egen sikkerhet](#).
2. Fjern dekslet over lysdiodene (LED) (Se [Ta ut LED-paneldekslet](#)).
3. Ta ut tastaturet (Se [Demontere tastaturet](#)).
4. Fjern skjermsettet (Se [Demontere skjermenheten](#)).
5. Fjern håndleddstøtten (Se [Demontere håndstøtten](#)).
6. Fjern systemviften (Se [Ta ut systemviften](#)).
7. Fjern harddisken (Se [Ta ut den optiske stasjonen](#)).
8. Koble fra smartkortkabelen.
9. Koble fra kabelen på høyttalerenheten.
10. Løsne klokkebatteriet fra hovedkortet (Se [Ta ut klokkebatteriet](#)).
11. Ta ut hovedkortet (Se [Ta ut hovedkortet](#)), og la DC-in strømenheten være tilkoblet hovedkortet.
12. Trekk ut DC-in strømenheten fra undersiden på hovedkortet.

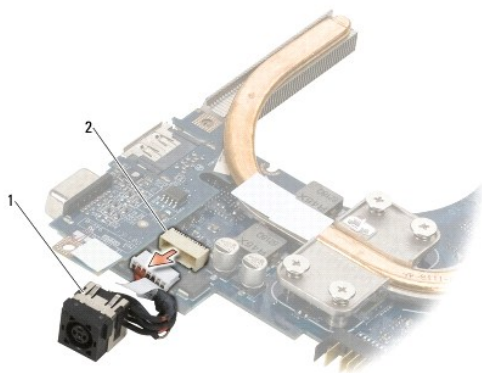

1	DC-in strømenhet	2	DC-in kontakt
---	------------------	---	---------------

Sette på strømenheten på DC-in

△ **ADVARSEL:** Før du arbeider inne i datamaskinen, må du lese sikkerhetsinformasjonen som fulgte med datamaskinen. Hvis du vil ha informasjon om beste praksiser for sikkerhet, kan du se hjemmesiden for etterfølgelse av forskrifter på www.dell.com på www.dell.com/regulatory_compliance.

1. Plasser DC -in strømenheten i datamaskinbasen og juster lederne på sidene av kontakten i forhold til basen.
2. Koble DC -in strømenheten til kontakten på undersiden av hovedkortet.
3. Sett tilbake hovedkortet (Se [Sette inn hovedkortet](#)).
4. Koble til og sett inn fra klokkebatteriet i hovedkortet (se [Sette inn klokkebatteriet](#)).
5. Koble tilbake kabelen til høytalerenheten.
6. Koble tilbake smartkortkabelen.
7. Sett tilbake harddisken (Se [Skifte den optiske stasjonen](#)).
8. Sett tilbake systemviften (Se [Sette på plass systemviften](#)).
9. Sett tilbake håndstøtten (Se [Montere håndstøtten](#)).
10. Sett tilbake tastaturet (Se [Montere tastaturet](#)).
11. Sett tilbake skjermsettet (Se [Sette inn skjermenheten](#)).
12. Sett tilbake harddisken (Se [Sette inn harddisken](#)).
13. Følg instruksjonene i [Etter at du er ferdig med å arbeide med datamaskinen](#).

[Tilbake til innholdssiden](#)

[Tilbake til innholdssiden](#)

Skjermenhet

Dell™ Latitude™ E4300 servicehåndbok

- [Typer LCD-deksel \(Liquid Crystal Display\)](#)
- [Demontere skjermenheten](#)
- [Sette inn skjermenheten](#)
- [Ta av skjermrammen](#)
- [Sette på skjermrammen](#)
- [Ta av skjermhengslene](#)
- [Ta av skjermpanelet](#)
- [Sette tilbake skjermen](#)
- [Sette på skjermhengslene](#)
- [Ta ut LCD-kabelen](#)
- [Sette inn LCD-kabelen](#)

 **ADVARSEL:** Før du arbeider inne i datamaskinen, må du lese sikkerhetsinformasjonen som fulgte med datamaskinen. Hvis du vil ha informasjon om beste praksiser for sikkerhet, kan du se hjemmesiden for etterfølgelse av forskrifter på www.dell.com på www.dell.com/regulatory_compliance.

 **MERKNAD:** For å unngå elektrostatisk utlading kan du bruke en jerdingsstropp rundt håndleddet eller berøre en umalt metallflate med jevne mellomrom, for eksempel bakpanelet på datamaskinen.

Typer LCD-deksel (Liquid Crystal Display)

De fem designene på LCD-dekslet som du kan bestille i de forskjellige fargealternativene er:

- 1 WLAN bare støttet med en kort antennekabel:
 - 1 Flatt design
 - 1 Kort antennekabel (WLAN antennekabel som skal kobles til radiokortet)
 - 1 WLAN bare støttet med en kort antennekabel:
 - 1 Flatt design
 - 1 Lange antennekabler (Systemet har ikke et radiokort, og antennekablene rutes direkte via hovedkortet og WLAN-kortet)
 - 1 Bare støtte for WWAN og WLAN:
 - 1 Enkel kul i toppen av LCD-dekslet
 - 1 WLAN-kablens rute til radiokortet
 - 1 WWAN-kablens rute til WWAN-kortet
 - 1 Støtte bare for kameraCamera only support:
 - 1 Enkel kul i toppen av LCD-dekslet
 - 1 WLAN-kablens rute til radiokortet
 - 1 Ingen WWAN-kabler i denne konfigurasjonen
 - 1 Støtte for WWAN- og kamerakul:
 - 1 Enkel kul i toppen av LCD-dekslet
 - 1 WLAN-kablens rute til radiokortet
 - 1 WWAN-kablens rute til WWAN-kortet
-

Demontere skjermenheten

1. Følg instruksjonene i [Dette må du vite for din egen sikkerhet](#).
2. Lukk dekslet og snu datamaskinen opp ned.
3. Ta ut de fire M2,5 x 4 mm-skruene som holder skjermenheten til baksiden av datamaskinen.



4. Sett datamaskinen riktig vei og åpne skjermen 180 grader.
5. Fjern dekslet over lysdiodene (LED) (Se [Ta ut LED-paneldekslet](#)).
6. Løft skjermen forsiktig for å løsne fra hengslene. Påse at du ikke drar i skjermkablene. Legg skjermenheten flatt.
7. Ta ut tastaturet (Se [Demontere tastaturet](#)).

➔ **MERKNAD:** Kontroller at skjermkabelen og antennekablene ikke sitter fast under ledetappene på håndstøtten.

8. Ta ut skjermkabelen fra hovedkortet ved å trekke i den blå tappen ved siden av kontakten for skjermkabelen.
9. Ta skjermkabelen forsiktig ut ved å fjerne den fra kabledetappene i metall og plast.

🔍 **MERK:** Det er montert 5 antennekabler på skjermenheten. De tre kortere kablene (svart, hvit og grå) er koblet til toppen på hovedkortet. De to lengre kablene (grå/svart og hvit/grå) er tredd ned gjennom et hull i hovedkortet til WLAN/WWAN-rommet i bunnen på datamaskinen.

10. Snu datamaskinen opp ned.
11. Ta av WLAN/WWAN-dekselet, og løsne de to antennekablene ved å ta dem ut av kablederne.
12. Skyv de to antennekablene gjennom hullet i håndstøtten.
13. Snu datamaskinen riktig vei.
14. Trekk de tre antennekablene ut fra radiokortet. Antennekablene på skjermen (grå, hvit og svart) er plassert vertikalt i øvre høyre side på radiokortet.
15. Løft skjermen og ta bort kablene fra datamaskinen.

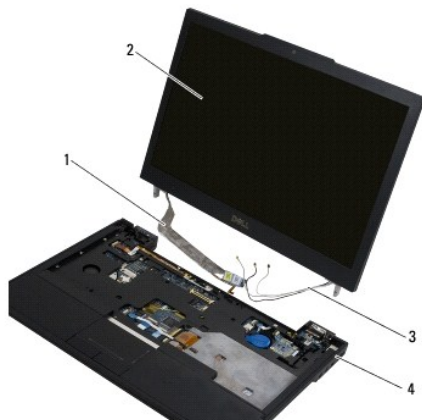

1	skjermkabel	2	skjerm
3	antennekabler	4	datamaskinbase

Sette inn skjermenheten

🔍 **MERK:** Dette forutsetter at du først har fulgt anvisningene for å ta det av.

1. Tr  de to lengre antennekablene gjennom hullet i hovedkortet som befinner seg rett nedenfor radiokortet.
2. Snu datamaskin og tr  kablene gjennom kabledelerne i WLAN/WWAN-rommet.
3. Sett p  WLAN/WWAN-dekselet, og snu datamaskinen riktig vei.
4. Koble tilbake de tre kortere antennekablene p  de respektive merkede porter. Tr  hver kabel gjennom plastkabledeleren n rmest porten.
5. Sett skjermkabelen forsiktig tilbake i kabledetappene.
6. Koble tilbake skjermkabelen ved   plassere den ovenfor skjermkabelkontakten og smekke den p  plass.
7. L ft skjermenheten i en vertikal stilling. Senk den for   sette i hengslene.
8. Sett tilbake tastaturet (Se [Montere tastaturet](#)).
9. Fjern dekslet over lysdiodene (LED) (Se [Sett inn LED-paneldekslet](#)).
10. Lukk dekslet og snu datamaskinen opp ned.
11. Ta ut de fire M2,5 x 4 mm-skruene som holder skjermenheten til baksiden av datamaskinen.
12. F lg instruksjonene i [Etter at du er ferdig med   arbeide med datamaskinen](#).

Ta av skjermrammen

1. F lg instruksjonene i [Dette m  du vite for din egen sikkerhet](#).
2. Fjern skjermsettet (Se [Demontere skjermenheten](#)).

MERK: V r ekstremt varsom med rammen n r du tar den av bakdekslet p  skjermen.

3. Start fra kantene, midt p  bunnen av skjermenheten, og l ft h yre, venstre og topph rnene p  panelet opp ved hjelp av en rullende bevegelse. La hj rnene i bunnen v re i fred s  lenge.
4. Start med kantene i bunnen av skjermenheten, og trekk hele rammen ned.

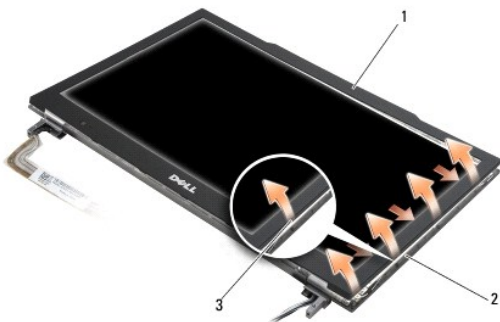

1	ramme	2	skjermpanel
3	kanten midt p� nedre del		

Sette p  skjermrammen

MERK: Dette forutsetter at du f rst har fulgt anvisningene for   ta det av.

Begynn i et hj rne og bruk fingrene til forsiktig   smette rammen p  plass for   feste det til skjermen.

Ta av skjermhengslene

1. Følg instruksjonene i [Dette må du vite for din egen sikkerhet](#).
2. Fjern skjermenheten (Se [Demontere skjermenheten](#)).
3. Fjern skjermrammen (Se [Ta av skjermrammen](#)).
4. Ta ut de fire M2,5 x 5 mm-skrue (to per side) som holder skjermhengslene til bakdekslet på skjermen.



1	hengsler (2)	2	M2,5 x 5-mm skruer (4)
---	--------------	---	------------------------

5. Løsne hengslene fra skjermkabelen (venstre side) og skjermantennekablene (høyre side).

Ta av skjermpanelet

1. Følg instruksjonene i [Dette må du vite for din egen sikkerhet](#).
2. Fjern skjermenheten (Se [Demontere skjermenheten](#)).
3. Fjern skjermrammen (Se [Ta av skjermrammen](#)).
4. Skru ut de fire M2 x 3 mm-skrue som fester skjermbrakettene (to på hver side av skjermpanelet).

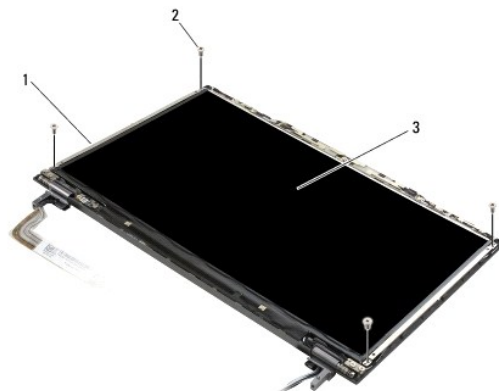

1	skjermpanelbraketter (2)	2	M2 x 3-mm skruer (4)
3	skjermpanel		

5. Ta ut hver brakett ved å trekken den ut av skjermen.

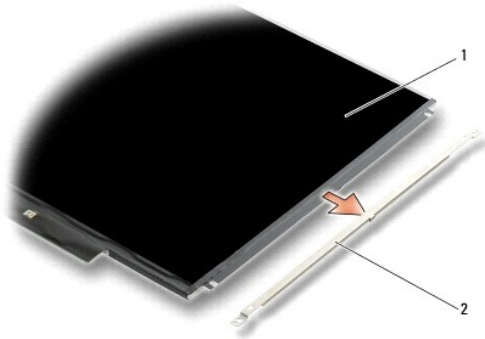

1 skjermpanel 2 skjermpanelbraketter (2)

6. Løft skjermpanelet bort fra bakdekselet på skjermen og roter det forover.

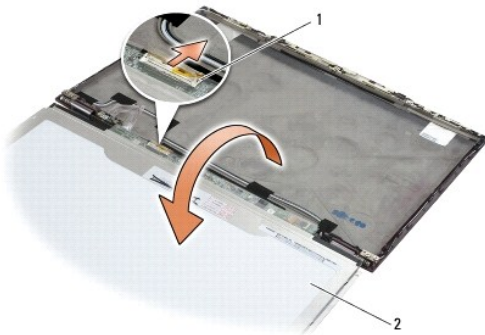

1 fleksibel LCD-kontakt 2 skjermpanel

7. Bruk trekk-tappen for å koble LCD-flekskabelkontakten fra inverterkontakten.

Sette tilbake skjermen

MERK: Dette forutsetter at du først har fulgt anvisningene for å ta det av.

1. Koble tilbake den fleksible LCD-kontakten på inverterkontakten.
2. Sett tilbake skjermpanelet på bakdekselet på skjermen.
3. Sett på igjen hver skjermpanelbrakett (én på hver side av panelet), og fest det ved å sette på de to M2 x 3 mm-skrueene.
4. Fjern skjermenheten (Se [Sette på skiermrammen](#)).
5. Sett tilbake skjermenheten (Se [Sette inn skjermenheten](#)).
6. Følg instruksjonene i [Etter at du er ferdig med å arbeide med datamaskinen](#).

Sette på skjermhengslene

MERK: Dette forutsetter at du først har fulgt anvisningene for å ta det av.

1. Trø skjermkablene gjennom hengslene på nytt.
2. Sett hengslene på plass igjen, og sett inn de fire M2,5 x 5 mm-skrueene (to per side) som holder skjermhengslene til skjermdekselet.

3. Fjern skjermenheten (Se [Sette på skjermmrammen](#)).
 4. Sett tilbake skjermenheten (Se [Sette inn skjermenheten](#)).
 5. Følg instruksjonene i [Etter at du er ferdig med å arbeide med datamaskinen](#).
-

Ta ut LCD-kabelen

1. Følg instruksjonene i [Dette må du vite for din egen sikkerhet](#).
2. Fjern skjermenheten (Se [Demontere skjermenheten](#)).
3. Fjern skjermenheten (Se [Ta av skjermmrammen](#)).
4. Fjern skjermenheten (Se [Ta av skjermpanelet](#)).
5. Skru ut M2 x 5-mm-skruen som fester LCD-kabelkortet til bakdekselet på skjermen.
6. Løft LCD-kabelkortet fra bakdekselet på skjermen.

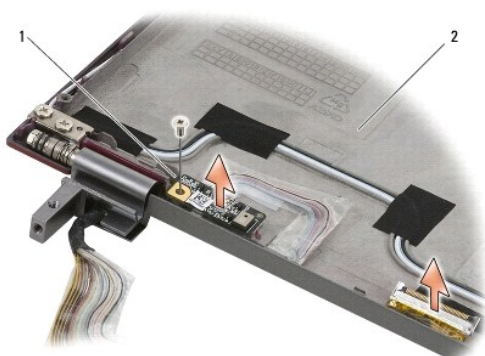

1	LCD-kabelkort	2	bakdekselet på skjermen
---	---------------	---	-------------------------

Sette inn LCD-kabelen

MERK: Dette forutsetter at du først har fulgt anvisningene for å ta det av.

1. Sett tilbake LCD-kabelkortet i bakdekselet på skjermen.
 2. Skru ut M2 x 5-mm-skruen som fester LCD-kabelkortet til bakdekselet på skjermen.
 3. Fjern skjermenheten (Se [Sette tilbake skjermen](#)).
 4. Fjern skjermenheten (Se [Sette på skjermmrammen](#)).
 5. Sett tilbake skjermenheten (Se [Sette inn skjermenheten](#)).
 6. Følg instruksjonene i [Etter at du er ferdig med å arbeide med datamaskinen](#).
-

[Tilbake til innholdssiden](#)

[Tilbake til innholdssiden](#)

Smartkort

Dell™ Latitude™ E4300 servicehåndbok

- [Ta ut smartkortet](#)
- [Sette tilbake smartkortet](#)

Ta ut smartkortet

⚠ ADVARSEL: Før du arbeider inne i datamaskinen, må du lese sikkerhetsinformasjonen som fulgte med datamaskinen. Hvis du vil ha informasjon om beste praksiser for sikkerhet, kan du se hjemmesiden for etterfølgelse av forskrifter på www.dell.com på www.dell.com/regulatory_compliance.

1. Følg instruksjonene i [Dette må du vite for din egen sikkerhet](#).
2. Fjern harddisken (Se [Ta ut harddisken](#)).
3. Fjern skjermsettet (Se [Demontere skjermenheten](#)).
4. Ta ut tastaturet (Se [Demontere tastaturet](#)).
5. Fjern håndstøtten (Se [Demontere håndstøtten](#)).
6. Skru ut M2 x 3-mm-skruen som fester kortet til datamaskinbasen.
7. Trekk kortkabelen ut av hovedkortet.
8. Løft kortet bort fra hovedkortet.

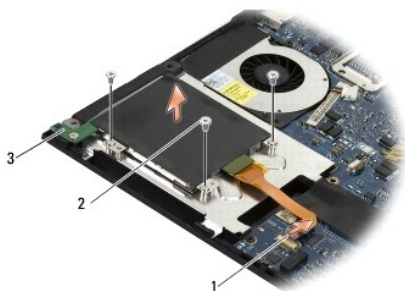

1	smartkortkabel	2	M2 x 3-mm-skruer (4)
3	smartkort		

Sette tilbake smartkortet

🔍 MERK: Dette forutsetter at du først har fulgt anvisningene for å ta det av.

1. Sett inn smartkortet igjen.
2. Sett inn igjen de fire M2 x 3 mm-skruen som fester kortet til datamaskinbasen.
3. Koble kortkabelen til hovedkortet.
4. Fjern håndstøtten (Se [Montere håndstøtten](#)).
5. Sett tilbake tastaturet (Se [Montere tastaturet](#)).
6. Sett tilbake skjermsettet (Se [Sette inn skjermenheten](#)).

7. Sett tilbake harddisken (Se [Sette inn harddisken](#)).
8. Følg instruksjonene i [Etter at du er ferdig med å arbeide med datamaskinen](#).

[Tilbake til innholdssiden](#)

[Tilbake til innholdssiden](#)

Systemvifte

Dell™ Latitude™ E4300 servicehåndbok

- [Ta ut systemviften](#)
- [Sette på plass systemviften](#)

⚠ ADVARSEL: Før du arbeider inne i datamaskinen, må du lese sikkerhetsinformasjonen som fulgte med datamaskinen. Hvis du vil ha informasjon om beste praksiser for sikkerhet, kan du se hjemmesiden for etterfølgelse av forskrifter på www.dell.com på www.dell.com/regulatory_compliance.

Ta ut systemviften

1. Følg instruksjonene i [Dette må du vite for din egen sikkerhet](#).
2. Fjern dekslet over lysdiodene (LED) (Se [Ta ut LED-paneldekslet](#)).
3. Ta ut tastaturet (Se [Demontere tastaturet](#)).
4. Fjern skjermenheten (Se [Demontere skjermenheten](#)).
5. Fjern håndleddstøtten (Se [Demontere håndstøtten](#)).
6. Koble fra viftekontakten fra hovedkortet.
7. Fjern M2,5 x 5 mm-skruen som fester viften til datamaskinbasen.
8. Bruk tappen på venstre side av viften for å løfte viften i en vinkel for å fjerne den.

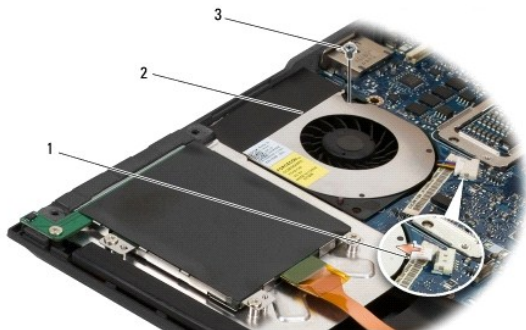

1	viftekontakt	2	vifte
3	M2,5 x 5 mm-skruer		

Sette på plass systemviften

📌 MERK: Dette forutsetter at du først har fulgt anvisningene for å ta det av.

1. Sett viften på datamaskinbasen og flukt skruetaket på viften med skruetaket på datamaskinbasen.
2. Sett inn M2,5 x 5 mm-skruen for å feste viften.
3. Koble viftekontakten til hovedkortkontakten.
4. Sett tilbake håndstøtten (Se [Montere håndstøtten](#)).
5. Sett tilbake skjermenheten (Se [Sette inn skjermenheten](#)).
6. Sett tilbake tastaturet (Se [Montere tastaturet](#)).

7. Fjern dekslet over lysdiodene (LED) (Se [Sett inn LED-paneldekselet](#)).
8. Følg instruksjonene i [Etter at du er ferdig med å arbeide med datamaskinen](#).

[Tilbake til innholdssiden](#)

Finne informasjon

Dell™ Latitude™ E4300 servicehåndbok

 **MERK:** Noen funksjoner eller medier kan være tilleggsutstyr og leveres muligens ikke med maskinen. Noen funksjoner og medier kan være utilgjengelige i enkelte land.

 **MERK:** Flere opplysninger kan være inkludert med maskinen.

Dokument/Medier/Etikett	Innhold
Servicemerke/ekspresservicekode Servicemerket/ekspresservicekoden er plassert på datamaskinen.	<ul style="list-style-type: none">1 Bruk servicemerket til å identifisere datamaskinen når du bruker support.dell.com eller kontakter kundestøtte.1 Oppgi ekspresservicekoden for å sette samtalen over riktig når du kontakter kundestøtte. <p>MERK: Servicemerket/ekspresservicekoden er plassert på datamaskinen.</p>
Drivers and Utilities-mediet <i>Drivers and Utilities</i> -mediet er en CD eller DVD som kan ha blitt levert med datamaskinen.	<ul style="list-style-type: none">1 Et diagnoseprogram for datamaskinen1 Drivere til datamaskinen <p>MERK: Oppdateringer av drivere og dokumentasjon kan fås ved å gå til support.dell.com.</p> <ul style="list-style-type: none">1 NSS-system (Notebook System Software)1 Viktig-filer <p>MERK: Det er mulig at Viktig-filer er inkludert på mediene for å gi deg oppdateringer om tekniske endringer av datamaskinen som er foretatt i siste øyeblikk eller avansert teknisk referansemateriale for teknikere eller erfarne brukere.</p>
Operativsystemmedier <i>Drivers and Utilities</i> -mediet er en CD eller DVD som kan ha blitt levert med datamaskinen.	Installerer operativsystemet på nytt
Dokumentasjon for sikkerhet, vedtekter, garanti og støtte Denne typen informasjon kan være levert med datamaskinen. Hvis du vil ha mer informasjon om forskrifter, kan du se hjemmesiden Regulatory Compliance på www.dell.com på følgende adresse: www.dell.com/regulatory_compliance .	<ul style="list-style-type: none">1 Garantiopplysninger1 Vilkår og betingelser (bare i USA)1 Sikkerhetsanvisninger1 Spesielle bestemmelser1 Informasjon om ergonomi1 Lisensavtale for sluttbruker
Servicehåndbok <i>Servicehåndboken</i> for datamaskinen finnes på support.dell.com .	<ul style="list-style-type: none">1 Hvordan fjerne og skifte deler1 Hvordan konfigurere systeminnstillinger1 Hvordan feilsøke og løse problemer
Dell Technology Guide (teknologihåndbok) <i>Dell Technology Guide</i> (teknologihåndbok) er tilgjengelig på support.dell.com .	<ul style="list-style-type: none">1 Om operativsystemet1 Bruk og vedlikehold av enheter1 Forstå teknologier som RAID, Internett, trådløs Bluetooth®-teknologi, e-post, nettverk og mer
Microsoft® Windows® Lisens Labe Microsoft Windows-lisensen finnes på datamaskinen.	<ul style="list-style-type: none">1 inneholder produktnøkkelen til operativsystemet

[Tilbake til innholdssiden](#)

Harddisk

Dell™ Latitude™ E4300 servicehåndbok

- [Ta ut harddisken](#)
- [Sette inn harddisken](#)

 **MERK:** Dell garanterer ikke kompatibilitet og tilbyr heller ikke kundesupport for harddisker som er kjøpt fra andre leverandører enn Dell.

Ta ut harddisken

 **ADVARSEL:** Før du arbeider inne i datamaskinen, må du lese sikkerhetsinformasjonen som fulgte med datamaskinen. Hvis du vil ha informasjon om beste praksiser for sikkerhet, kan du se hjemmesiden for etterfølgelse av forskrifter på www.dell.com på www.dell.com/regulatory_compliance.

 **ADVARSEL:** Du må ikke berøre metallkabinettet på harddisken hvis du tar den ut av datamaskinen mens den er varm.

 **MERKNAD:** For å unngå tap av data må du slå av datamaskinen før du tar ut harddisken. Du må ikke ta ut harddisken mens datamaskinen er på i sovemodus.

 **MERKNAD:** Harddisker er ekstremt skjøre. Selv et lite støt kan skade disken.

1. Følg instruksjonene i [Dette må du vite for din egen sikkerhet](#).
2. Lukk skjermen og sett datamaskinen opp-ned på et rent, flatt underlag.
3. Ta ut de to M3 x 3 mm-skrueene som holder harddisken. Hver skrue er merket med et  symbol i bunnen av datamaskinbasen.
4. Skyv harddisken ut av datamaskinen.

 **MERKNAD:** Når harddisken ikke er i datamaskinen, må den lagres i beskyttende antistatisk emballasje.

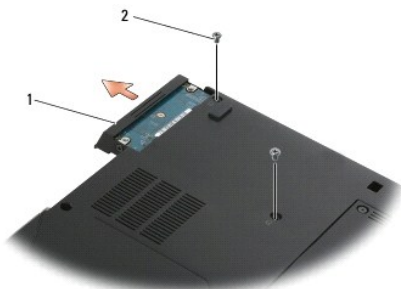

1	harddisk	2	M3 x 3-mm skruer (2)
---	----------	---	----------------------

5. Fjern M3 x 3 mm-rammeskruen og rammen fra harddisken.

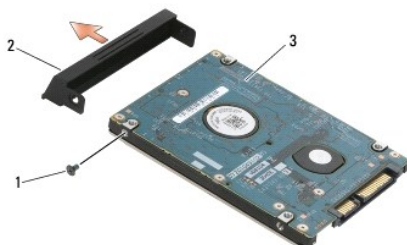



1	M3 x 3 mm-rammeskruen	2	harddiskramme
3	harddisk		

Sette inn harddisken

 **ADVARSEL:** Før du arbeider inne i datamaskinen, må du lese sikkerhetsinformasjonen som fulgte med datamaskinen. Hvis du vil ha informasjon om beste praksiser for sikkerhet, kan du se hjemmesiden for etterfølgelse av forskrifter på www.dell.com på www.dell.com/regulatory_compliance.

 **MERKNAD:** Harddisker er svært ømtålige. Vær varsom når du håndterer harddisken.

 **MERKNAD:** Bruk fast og jevnt trykk for å skyve harddisken på plass. Hvis du bruker makt, kan det medføre skader på kontakten.

 **MERK:** Dette forutsetter at du først har fulgt anvisningene for å ta det av.

1. Fest rammen til harddisken med M3 x 3 mm-skruen.
2. Skyv harddisken inn i harddiskkontakten helt til den sitter fast.
3. Sett inn de to M3 x 3 mm-skrueene som holder harddisken.
4. Følg instruksjonene i [Etter at du er ferdig med å arbeide med datamaskinen](#).
5. Start datamaskinen.
6. Installer operativsystemet, drivere og verktøy til datamaskinen, etter behov. Se *Setup and Quick Reference Guide* (Oppsett og hurtigreferansehåndbok) for mer informasjon. *Denne ble levert med datamaskinen, eller så finner du den på support.dell.com.*

[Tilbake til innholdssiden](#)

[Tilbake til innholdssiden](#)

Få hjelp

Dell™ Latitude™ E4300 servicehåndbok

- [Få assistanse](#)
- [Problemer med ordren](#)
- [Produktveiledning](#)
- [Returnere produkter for garantireparasjon eller kreditt](#)
- [Før du ringer](#)
- [Kontakte Dell](#)

Få assistanse

 **ADVARSEL:** Hvis du må ta av datamaskindekselet, kobler du først fra datamaskinens strøm- og modemkabler fra alle strømuttak. Følg sikkerhetsinstruksjonene som ble levert med datamaskinen.

Hvis du støter på problemer med datamaskinen, kan du utføre følgende trinn for å diagnostisere og feilsøke problemet:

1. Se [Feilsøking](#) for informasjon og prosedyrer som gjelder det aktuelle problemet du har med datamaskinen.
2. Se [Dell Diagnostics](#) for framgangsmåter for hvordan du kjører Dell Diagnostics.
3. Fyll ut [Diagnosesjekkliste](#).
4. Bruk Dells omfattende pakke av nettbaserte tjenester, som du finner på Dells kundeservice (support.dell.com) når du trenger installeringshjelp, eller feilsøkingprosedyrer. Se [Online-tjenester](#) for en mer omfattende liste over Dell Support på Internettet.
5. Hvis trinnene over ikke har løst problemet, se [Kontakte Dell](#).

 **MERK:** Ring Dell Support fra en telefon nær datamaskinen du har problemer med, slik at støttepersonellet kan hjelpe deg med å løse problemet.

 **MERK:** Dells system for ekspresservicekode er kanskje ikke tilgjengelig i alle land.

Oppgi ekspresservicekoden når du blir bedt om det gjennom Dells automatiske telefonsystem, slik at samtalen kan dirigeres direkte til riktig støttepersonell. Hvis du ikke har en ekspresservicekode, åpner du mappen **Dell Accessories** (Dell-tilbehør), dobbeltklikker ikonet for ekspresservicekoden og følger instruksene.

Hvis du vil ha instruksjoner om hvordan du kan bruke Dells kundeservice, se [Teknisk støtte og kundeservice](#).

 **MERK:** Noen av de følgende tjenestene er ikke alltid tilgjengelige på alle steder utenfor det kontinentale USA. Ring nærmeste Dell-representant for informasjon om tilgjengelighet.

Teknisk støtte og kundeservice

Dells kundestøtteservice er tilgjengelig for å svare på spørsmål om Dell™-maskinvare. Støttepersonellet hos Dell benytter datamaskinbaserte diagnostetester for å gi raske og nøyaktige svar.

Hvis du skal kontakte Dells støttetjeneste, må du se [Før du ringer](#), og deretter finne kontaktinformasjonen for det aktuelle området eller gå til support.dell.com.

DellConnect™

DellConnect er et enkelt verktøy for nettverkstilgang, som gir en medarbeider hos Dells service- og støttetjeneste tilgang til datamaskinen din gjennom en bredbåndtilkobling, for å diagnostisere problemet og reparere det under ditt oppsyn. Gå til support.dell.com og klikk **DellConnect** for mer informasjon.

Online-tjenester

Du kan få ytterligere informasjon om produkter og tjenester fra Dell på følgende webområder:

www.dell.com

www.dell.com/ap (kun for land i Asia/Stillehavsområdene)

www.dell.com/jp (kun for Japan)

www.euro.dell.com (kun for Europa)

www.dell.com/la (land i Latin-Amerika og Karibia)

www.dell.ca (kun for Canada)

Du får tilgang til Dell Support via følgende webområder og e-postadresser:

- 1 Webområder for Dell Support:

support.dell.com

support.jp.dell.com (kun for Japan)

support.euro.dell.com (kun for Europa)

- 1 E-postadresser for Dell Support:

mobile_support@us.dell.com

support@us.dell.com

la-techsupport@dell.com (kun for land i Latin-Amerika og Karibia)

apsupport@dell.com (kun for land i Asia/stillehavsområdene)

- 1 E-postadresser for Dell Marketing and Sales (markedsføring og salg hos Dell):

apmarketing@dell.com (kun for land i Asia/stillehavsområdene)

sales_canada@dell.com (kun for Canada)

- 1 FTP (Anonymous file transfer protocol):

ftp.dell.com – logg inn som bruker `anonymous`, og bruk e-postadressen din som passord

AutoTech-tjeneste

Dells automatiske støttetjeneste—AutoTech—gir innspilte svar på vanlige spørsmål fra Dell-kunder om bærbare og stasjonære datamaskiner.

Når du ringer til AutoTech, må du ringe fra en tastetelefon, for å kunne velge de emnene som samsvarer med spørsmålene. For å få telefonnummeret du må ringe for din region, se [Kontakte Dell](#).

Automatisk ordrestatusservice

Gå til support.dell.com, eller ring den automatiske ordrestatus-tjenesten for å forhøre deg om statusen til et produkt du har bestilt fra Dell. En innspilling spør deg om nødvendig informasjon for å finne og gi opplysninger om bestillingen. For å få telefonnummeret du må ringe for din region, se [Kontakte Dell](#).

Problemer med ordren

Hvis du støter på problemer med ordren, for eksempel manglende deler, feil deler eller feilfakturering, tar du kontakt med Dell for å få kundeassistanse. Ha fakturaen eller følgeseddelen for hånden når du ringer. For å få telefonnummeret du må ringe for din region, se [Kontakte Dell](#).

Produktveiledning

Gå til Dells webområde på www.dell.com for informasjon om andre Dell-produkter eller hvis du vil legge inn en ordre. For å finne telefonnummeret du må ringe for din region eller for å snakke med en salgsspesialist, se [Kontakte Dell](#).

Returnere produkter for garantireparasjon eller kreditt

Gjør følgende for å klargjøre alle produkter som skal returneres for reparasjon eller kreditt:

1. Ring til Dell for å få et RMA-nummer (Return Material Authorization), og skriv dette klart og tydelig på utsiden av esken.

For å få telefonnummeret du må ringe for din region, se [Kontakte Dell](#). Legg ved en kopi av fakturaen og et brev som beskriver årsaken til returnen.

2. Legg ved en kopi av sjekklisten for diagnosetesting (se [Diagnosesjekkliste](#)), og oppgi de testene du har kjørt og eventuelle feilmeldinger som ble rapportert av Dell Diagnostics (se [Kontakte Dell](#)).

3. Legg ved alt tilbehør som hører med produktene som returneres (strømledninger, programvaredisketter, håndbøker osv.) hvis det returneres mot kreditt.

4. Pakk ned utstyret som skal returneres i originalemballasjen (eller tilsvarende).

Du er ansvarlig for fraktutgiftene. Du er også ansvarlig for å forsikre ethvert produkt du returnerer, og du påtar deg risikoen for tap under transporten til Dell. Pakker kan ikke sendes som postoppkrav.

Returvarer som ikke oppfyller kravene ovenfor, vil bli avvist hos Dells mottaksavdeling og returnert til kunden.

Før du ringer

 **MERK:** Ha ekspresservicekoden for hånden når du ringer. Denne koden hjelper Dells automatiske støttetefonssystem med å dirigere samtalen mer effektivt. Du kan også bli spurt om servicemerket (på baksiden eller under datamaskinen).

Husk å fylle ut diagnosesjekklisten (se [Diagnosesjekkliste](#)). Slå på datamaskinen, hvis det er mulig, før du ringer til Dell for å få assistanse, og ring fra en telefon nær datamaskinen. Du kan bli bedt om å skrive noen kommandoer på tastaturet, formidle detaljert informasjon under operasjoner eller prøve andre feilsøkingstrinn som bare er mulig å utføre på selve datamaskinen. Sørg for å ha dokumentasjonen for datamaskinen for hånden.

 **ADVARSEL:** Før du begynner å arbeide inne i datamaskinen, må du følge sikkerhetsanvisningene i dokumentasjonen som fulgte med datamaskinen.

Diagnosesjekkliste
Navn:
Dato:
Adresse:
Telefonnummer:
Servicemerke (strekkekode på baksiden eller under datamaskinen):
Ekspresservicekode:
RMA-nummer (Return Material Authorization) (hvis dette er gitt av støtteteknikeren hos Dell):
Operativsystem og versjon:
Enheter:
Utvidelseskort:
Er du koblet til et nettverk? Ja Nei
Nettverk, versjon og nettverkskort:
Programmer og versjoner:
Slå opp i dokumentasjonen for operativsystemet for å finne innholdet i oppstartsfilene på datamaskinen. Hvis datamaskinen er koblet til en skriver, skal alle disse filene skrives ut. Hvis ikke, må du skrive ned innholdet i hver fil før du ringer til Dell.
Feilmelding, signalkode eller diagnosekode:
Beskrivelse av problemet og feilsøkningsprosedyrer du har utført:

Kontakte Dell

Kunder i USA kan ringe 800-WWW-DELL (800 999 3355).

 **MERK:** Hvis du ikke har en aktiv Internett-tilkobling, kan du finne kontaktinformasjon på innkjøpsordren, følgeseddelen eller regningen eller i Dells produktkatalog.

Dell tilbyr flere elektroniske og telefonbaserte støtte- og servicealternativer. Tilgjengelighet varierer etter land og produkt, og noen tjenester er kanskje ikke tilgjengelig der du er. Gjør følgende for å kontakte Dell med spørsmål vedrørende salg, teknisk støtte eller kundeservice:

1. Besøk support.dell.com, og bekreft ditt land eller region i nedtrekksmenyen **Velg et land/en region** nederst på siden.
2. Klikk **Kontakt oss** på venstre siden av siden, og velg den behørlige tjenesten eller støttelenken basert på ditt behov.
3. Velg den måten å kontakte Dell på som passer best for deg.

[Tilbake til innholdssiden](#)

Tastatur

Dell™ Latitude™ E4300 servicehåndbok

- [Demontere tastaturet](#)
- [Montere tastaturet](#)

Demontere tastaturet

ADVARSEL: Før du arbeider inne i datamaskinen, må du lese sikkerhetsinformasjonen som fulgte med datamaskinen. Hvis du vil ha informasjon om beste praksiser for sikkerhet, kan du se hjemmesiden for etterfølgelse av forskrifter på www.dell.com på www.dell.com/regulatory_compliance.

MERKNAD: Tastene på tastaturet er skjøre, kan lett forskyves og er tidkrevende å sette på igjen. Vær forsiktig når du tar ut og håndterer tastaturet.

1. Følg instruksjonene i [Dette må du vite for din egen sikkerhet](#).
2. Fjern dekslet over lysdiodene (LED) (Se [Ta ut LED-paneldekslet](#)).
3. Skru ut de tre M2 x 3 mm-skrueene på toppen av tastaturet.

MERK: Løft tastaturet forsiktig slik at du ikke trekker i skjermkabelen.

4. Bare løft tastaturet nok til å holde det oppe. Skyv det deretter fremover og ut av datamaskinen.

Kontakten er del av tastaturet, og glir ut av sporet når du tar ut tastaturet.



1	M2 x 3-mm skruer (3)	2	tastatur
---	----------------------	---	----------

Montere tastaturet

ADVARSEL: Før du arbeider inne i datamaskinen, må du lese sikkerhetsinformasjonen som fulgte med datamaskinen. Hvis du vil ha informasjon om beste praksiser for sikkerhet, kan du se hjemmesiden for etterfølgelse av forskrifter på www.dell.com på www.dell.com/regulatory_compliance.

MERKNAD: Tastene på tastaturet er skjøre, kan lett forskyves og er tidkrevende å sette på igjen. Vær forsiktig når du tar ut og håndterer tastaturet.

MERKNAD: Fest tappene som finnes langs kanten foran på tastaturet på håndstøtten først for å unngå at håndstøtten skrapes når tastaturet sett inn. Deretter festes tastaturet på plass.

MERK: Dette forutsetter at du først har fulgt anvisningene for å ta det av.

1. Sett tastaturkontakten inn i kontaktsporet, og vær nøye med å sette inn de fem festetappene under håndstøttedekselet.
2. Skru ut de tre M2 x 3 mm-skrueene på toppen av tastaturet.



1	M2 x 3-mm skruer (3)	2	tastatur
---	----------------------	---	----------

3. Fjern dekslet over lysdiodene (LED) (Se [Sett inn LED-paneldekslet](#)).
4. Følg instruksjonene i [Etter at du er ferdig med å arbeide med datamaskinen](#).

[Tilbake til innholdssiden](#)

[Tilbake til innholdssiden](#)

Latitude ON™-kort

Dell™ Latitude™ E4300 servicehåndbok

- [Ta ut Latitude On-kortet](#)
- [Sett inn Latitude On-kortet](#)

⚠ ADVARSEL: Før du arbeider inne i datamaskinen, må du lese sikkerhetsinformasjonen som fulgte med datamaskinen. Hvis du vil ha informasjon om beste praksiser for sikkerhet, kan du se hjemmesiden for etterfølgelse av forskrifter på www.dell.com på www.dell.com/regulatory_compliance.

Hvis du bestilte et Latitude On™-kort sammen med datamaskinen, er kortet allerede installert. Det befinner seg i minnerommet.

Ta ut Latitude ON-kortet

1. Følg instruksjonene i [Dette må du vite for din egen sikkerhet](#).
2. Lukk dekselet og snu datamaskinen opp ned.
3. Løsne festeskruene på minnedekselet.
4. Ta av minnedekselet.



5. Skru ut M2 x 3 mm-skruen som fester kortet til Latitude On-kortet til datamaskinbasen.
6. Koble fra de to Latitude On-kablene.

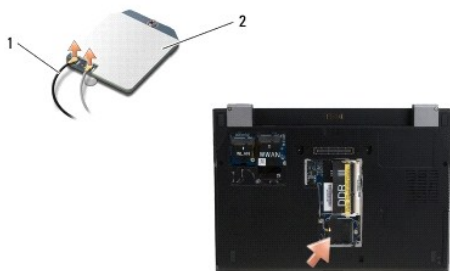

1	Latitude On-kabler	2	Latitude ON-kort
---	--------------------	---	------------------

7. Løft Latitude On-kortet fra minnerommet.

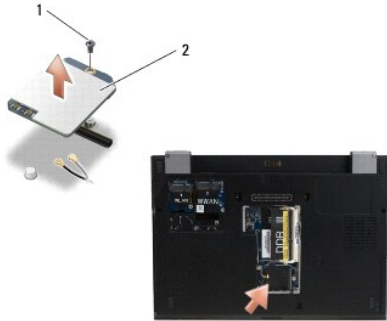

1	M2 x 3 mm-skruer	2	Latitude ON-kort
---	------------------	---	------------------

Sette inn Latitude ON-kortet

👉 **MERKNAD:** Installer Latitude On-kortet i det rommet som vises på bildet over. Ikke installer det noe annet sted.

1. Løft Latitude On-kortet fra minnerommet.
2. Koble de svarte og grå Latitude On-kablene til de respektive kontaktene som indikert på kortet.
3. Sett inn igjen M2 x 3 mm-skruen som fester Latitude On-kortet til datamaskinbasen.
4. Sett på plass minnedekselet.
5. Følg instruksjonene i [Etter at du er ferdig med å arbeide med datamaskinen](#).

[Tilbake til innholdssiden](#)

[Tilbake til innholdssiden](#)

LED-paneldeksel

Dell™ Latitude™ E4300 servicehåndbok

- [Ta ut LED-paneldekslet](#)
- [Sett inn LED-paneldekslet](#)

Ta ut LED-paneldekslet

△ **ADVARSEL:** Før du arbeider inne i datamaskinen, må du lese sikkerhetsinformasjonen som fulgte med datamaskinen. Hvis du vil ha informasjon om beste praksiser for sikkerhet, kan du se hjemmesiden for etterfølgelse av forskrifter på www.dell.com på www.dell.com/regulatory_compliance.

1. Følg instruksjonene i [Dette må du vite for din egen sikkerhet](#).
2. Åpne skjermen så langt som mulig.
3. Sett en liten plastspiss i hakket på høyre side av LED-paneldekslet ved siden av strømknappen og press forsiktig for å løsne på LED-paneldekslet.



1 | spisst redskap | 2 | hakk

4. Ta ut LED-paneldekslet.

Sett inn LED-paneldekslet

△ **ADVARSEL:** Før du arbeider inne i datamaskinen, må du lese sikkerhetsinformasjonen som fulgte med datamaskinen. Hvis du vil ha informasjon om beste praksiser for sikkerhet, kan du se hjemmesiden for etterfølgelse av forskrifter på www.dell.com på www.dell.com/regulatory_compliance.

🔍 **MERK:** Dette forutsetter at du først har fulgt anvisningene for å ta det av.

1. Skyv venstre enden av LED-panelet på plass og trykk deretter forsiktig for å få tappene på plass.
2. Beveg deg mot høyre og bruk trykk langs LED-paneldekslet for å få tappene på plass.
3. Følg instruksjonene i [Etter at du er ferdig med å arbeide med datamaskinen](#).

[Tilbake til innholdssiden](#)

[Tilbake til innholdssiden](#)

Minne

Dell™ Latitude™ E4300 servicehåndbok

- [Ta ut en minnemodul](#)
- [Sette inn igjen en minnemodul](#)
- [Kontrollere minnekapasitet](#)

Du kan utvide datamaskinens minnekapasitet ved å installere minnemoduler på hovedkortet. Se "Spesifikasjoner" i *Oppsett og hurtigveiledning* for å finne informasjon om minnet som støttes av datamaskinen. Installer bare minnemoduler som er laget spesielt for denne datamaskinen.

 **MERK:** Minne som er kjøpt fra Dell, dekkes av datamaskingarantien.

Datamaskinen har to SODIMM-sokler, DIMM A og DIMM B som brukeren har tilgang til fra bunnen av datamaskinen. Sokkelen nærmest hovedkortet, DIMM A, inneholder alltid en minnemodul. DIMM B-sokkelen kan inneholde en ekstra modul for å bedre ytelsen til systemminnet. Hvis modulen i DIMM A-sokkelen må byttes og DIMM B er installert, må DIMM B fjernes først.

Datamaskinen støtter følgende minnekonfigurasjoner:

Størrelse	Sokkel	Windows® XP	Windows Vista®
512 MB	DIMM A	X	X
1 GB	DIMM A	X	X
2 GB	DIMM A eller DIMM A og DIMM B	X	X
3 GB	DIMM A og DIMM B	X	X
4 GB	DIMM A eller DIMM A og DIMM B		X
8 GB	DIMM A og DIMM B		X

Ta ut en minnemodul

 **ADVARSEL:** Før du arbeider inne i datamaskinen, må du lese sikkerhetsinformasjonen som fulgte med datamaskinen. Hvis du vil ha informasjon om beste praksiser for sikkerhet, kan du se hjemmesiden for etterfølgelse av forskrifter på www.dell.com/regulatory_compliance.

 **MERKNAD:** Hvis datamaskinen din bare har én minnemodul, må du installere denne i sokkelen som er merket "DIMM A".

 **MERKNAD:** Hvis du tar ut de originale minnemodulene fra maskinen når du oppgraderer minnet, bør du holde dem atskilt fra de nye modulene, selv om du har kjøpt de nye modulene fra Dell. Hvis mulig må man unngå å pare en original minnemodul med en ny minnemodul. Ellers er det mulig at datamaskinen ikke gir optimal ytelse.

1. Følg instruksjonene i [Dette må du vite for din egen sikkerhet](#).
2. Lukk dekselet og snu datamaskinen opp ned.
3. Løsne festeskruene på minnedekselet.
4. Ta av minnedekselet.



 **MERKNAD:** For å unngå skader på minnemodulkontakten må du ikke bruke verktøy til å ta av eller sette på minnemodulen.

MERK: Når du ser minnerommet fra undersiden av datamaskinen, er DIMM B-sokkelen øverst og DIMM A nærmest hovedkortet.

5. Bruk fingertuppene til forsiktig å åpne sikkerhetsklemmene på hver ende av minnemodulkontakten til modulen spretter opp.

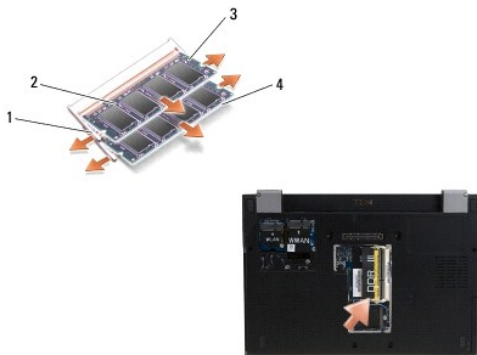

1	holdeklemme for minnemodulen (2)	2	minnemodul
3	DIMM B-modul	4	DIMM A-modul

6. Ta ut modulen ved å gripe fatt i kantene på sidene og trekk den bort fra kontakten. Legg modulen i antistatisk emballasje, for eksempel en antistatisk pose.

Sette inn igjen en minnemodul

ADVARSEL: Før du arbeider inne i datamaskinen, må du lese sikkerhetsinformasjonen som fulgte med datamaskinen. Hvis du vil ha informasjon om beste praksiser for sikkerhet, kan du se hjemmesiden for etterfølgelse av forskrifter på www.dell.com på www.dell.com/regulatory_compliance.

MERK: Når du ser minnerommet fra undersiden av datamaskinen, er DIMM B-sokkelen øverst og DIMM A nærmest hovedkortet.

1. Jorde deg selv ved å berøre en metall del i datamaskinchassiset.
2. Ta minnemodulen ut av den antistatiske posen.
3. Grip fatt i kantene på sidene av modulen, og flukt sporet på kontakten på modulkanten med nøkkelen i sokkelkontakten.
4. Skyv minnemodulen inn i sokkelkontakten i 30-graders vinkel til det sitter fullstendig på plass.

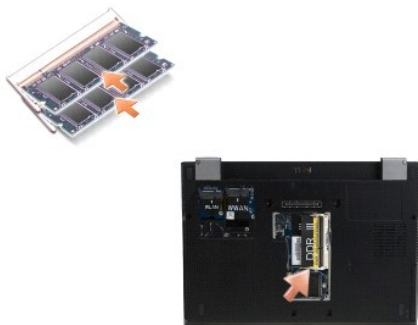

5. Dytt ned den lange kanten på minnemodulen til holdeklemmene låser modulen på plass.

MERK: Hvis ikke minnemodulen er riktig installert, kan det hende at datamaskinen ikke vil starte som den skal. Ingen feilmeldinger vil indikere denne feilen.

6. Sett på plass minnedekselet og stram festeskrue.

 **MERKNAD:** Hvis det er vanskelig å lukke dekselet, må du ta ut minnemodulen og installere den på nytt. Hvis du bruker makt på dekselet, kan det medføre skade på datamaskinen.

7. Følg instruksjonene i [Etter at du er ferdig med å arbeide med datamaskinen](#).

Kontrollere minnekapasitet

1. Sett datamaskinen riktig vei og åpne skjermen.
2. Slå på datamaskinen. Når datamaskinen starter opp, finner den det ekstra minnet og oppdaterer automatisk systemkonfigurasjonsinformasjonen. Kontroller at minnekapasiteten som vises på skjermen, er det du forventer.

Slik bekrefter du hvor mye minne som er installert på datamaskinen:

1. På operativsystemet Microsoft® Windows Vista®, må du klikke Start  → **Hjelp og støtte** → Datamaskininformasjon.
 1. På operativsystemet Microsoft® Windows® XP, må du høyreklikker du på ikonet **Min datamaskin** på skrivebordet og klikker deretter **Egenskaper** → **Generelt**.
-

[Tilbake til innholdssiden](#)

Optisk stasjon

Dell™ Latitude™ E4300 servicehåndbok

- [Ta ut den optiske stasjonen](#)
- [Skifte den optiske stasjonen](#)

Ta ut den optiske stasjonen

⚠ ADVARSEL: Før du arbeider inne i datamaskinen, må du lese sikkerhetsinformasjonen som fulgte med datamaskinen. Hvis du vil ha informasjon om beste praksiser for sikkerhet, kan du se hjemmesiden for etterfølgelse av forskrifter på www.dell.com på www.dell.com/regulatory_compliance.

1. Følg instruksjonene i [Dette må du vite for din egen sikkerhet](#).
2. Lukk dekselet og snu datamaskinen opp ned.
3. Ta av minnedekselet.
4. Skru ut M2,5 x 5 mm-skruen som fester den optiske stasjonen til hovedkortet. Skruen befinner seg midt på nedre venstre kant i minnemodulrommet.
5. Bruk et spisst redskap for å trykke på tappen som holder skruen og skyv den optiske stasjonen ut av sporet på siden av datamaskinen.



1	optisk stasjon	2	bunnen av datamaskinen
3	spisst redskap	4	M2,5 x 5 mm-skruen

Skifte den optiske stasjonen

⚠ ADVARSEL: Før du arbeider inne i datamaskinen, må du lese sikkerhetsinformasjonen som fulgte med datamaskinen. Hvis du vil ha informasjon om beste praksiser for sikkerhet, kan du se hjemmesiden for etterfølgelse av forskrifter på www.dell.com på www.dell.com/regulatory_compliance.

🔍 MERK: Dette forutsetter at du først har fulgt anvisningene for å ta det av.

1. Skyv den optiske stasjonen helt inn i sporet på siden av datamaskinen.
2. Snu datamaskinen opp ned.
3. Skru inn igjen M2,5 x 5 mm-skruen som fester den optiske stasjonen til hovedkortet.
4. Sett på plass minnedekselet.

[Tilbake til innholdssiden](#)

Håndstøtte

Dell™ Latitude™ E4300 servicehåndbok

- [Demontere håndstøtten](#)
- [Montere håndstøtten](#)

Demontere håndstøtten

△ **ADVARSEL:** Før du begynner med denne prosedyren, må du følge sikkerhetsanvisningene som følger med datamaskinen. Hvis du vil ha informasjon om beste praksiser for sikkerhet, kan du se hjemmesiden for etterfølgelse av forskrifter på www.dell.com på www.dell.com/regulatory_compliance.

1. Følg instruksjonene i [Dette må du vite for din egen sikkerhet](#).
2. Fjern dekslet over lysdiodene (LED) (Se [Ta ut LED-paneldekslet](#)).
3. Ta ut tastaturet (Se [Demontere tastaturet](#)).
4. Fjern skjermenheten (Se [Demontere skjermenheten](#)).
5. Snu datamaskinen opp ned og ta ut de to M2 x 3 mm-skrueene og de to M2,5 x 8 mm-skrueene fra bunnen av datamaskinen.



6. Snu datamaskinen riktig vei og ta ut de fem M2,5 x 5 mm-skrueene og de fem M2,5 x 8 mm-skrueene fra toppen på håndstøtten.

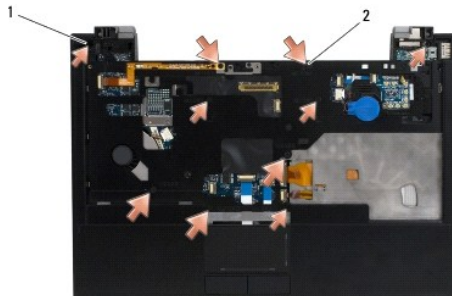

1	M2,5 x 5 mm-skruer (5, små pil)	2	M2,5 x 8 mm-skruer (5, store pil)
---	---------------------------------	---	-----------------------------------

7. Trekk ut de sju kablene som forbinder håndstøtten med hovedkortet som vist nedenfor.

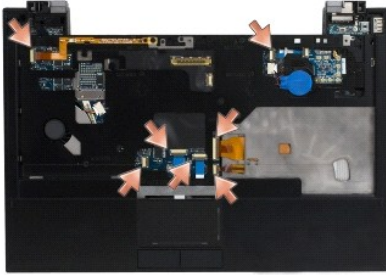

8. Begynn bak og midt på håndstøtten, bruk fingrene for å skille håndstøtten fra datamaskinbasen ved å løfte håndstøtten forsiktig mens du trykker ned bak på datamaskinbasen.

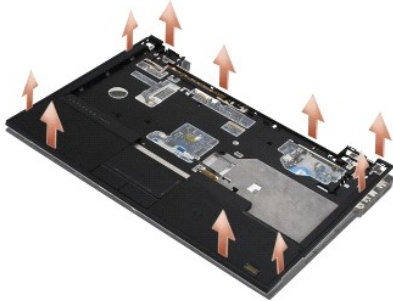

Montere håndstøtten

⚠ ADVARSEL: Før du begynner med denne prosedyren, må du følge sikkerhetsanvisningene som følger med datamaskinen. Hvis du vil ha informasjon om beste praksiser for sikkerhet, kan du se hjemmesiden for etterfølgelse av forskrifter på www.dell.com på www.dell.com/regulatory_compliance.

🔍 MERKNAD: Forsikre deg om at kablen til styreplaten og høyttalerkabelen er riktig plassert før du smetter håndstøtten på plass.

🔍 MERK: Dette forutsetter at du først har fulgt anvisningene for å ta det av.

1. Vær forsiktig å koble til de sju kablene som forbinder håndstøtten til hovedkortet.
2. Tilpass håndstøtten til datamaskinbasen og lås den forsiktig på plass.
3. Sett på de fem M2,5 x 5 mm-skruene og fem M2,5 x 8 mm-skruene på toppen av håndstøtten.
4. Sett på de to M2 x 3 mm-skruene og de to M2,5 x 8-skruene på bunnen av datamaskinen.
5. Sett tilbake skjermenheten (Se [Sette inn skjermenheten](#)).
6. Sett tilbake tastaturet (Se [Montere tastaturet](#)).
7. Fjern dekslet over lysdiodene (LED) (Se [Sett inn LED-paneldekslet](#)).
8. Følg instruksjonene i [Etter at du er ferdig med å arbeide med datamaskinen](#).

[Tilbake til innholdssiden](#)

[Tilbake til innholdssiden](#)

Radiokort

Dell™ Latitude™ E4300 servicehåndbok

- [Ta ut radiokortet](#)
- [Skifte ut radiokortet](#)

ADVARSEL: Før du arbeider inne i datamaskinen, må du lese sikkerhetsinformasjonen som fulgte med datamaskinen. Hvis du vil ha informasjon om beste praksiser for sikkerhet, kan du se hjemmesiden for etterfølgelse av forskrifter på www.dell.com på www.dell.com/regulatory_compliance.

Ta ut radiokortet

MERK: Systemer Blacktop-konfigurasjon inneholder ikke et radiokort, eller støtte for Latitude ON. I denne konfigurasjonen er antennekabelen som kommer fra LCD-enheten lengre, og rutes direkte til hovedkortet og WLAN-kortet.

1. Følg instruksjonene i [Dette må du vite for din egen sikkerhet](#).
2. Fjern dekslet over lysdiodene (LED) (Se [Ta ut LED-paneldekslet](#)).
3. Ta ut tastaturet (Se [Demontere tastaturet](#)).
4. Fjern skjermenheten (Se [Demontere skjermenheten](#)).
5. Fjern håndleddstøtten (Se [Demontere håndstøtten](#)).
6. Koble WLAN-, WWAN- og/eller Latitude On™-kortet (dersom installert på datamaskinen) fra radiokortet.
7. Koble fra kabelen på radiokortet.
8. Skru ut M2 x 3 mm-skruen som fester radiokortet til plastrammen på hovedkortet.
9. Løft radiokortet bort fra datamaskinen.

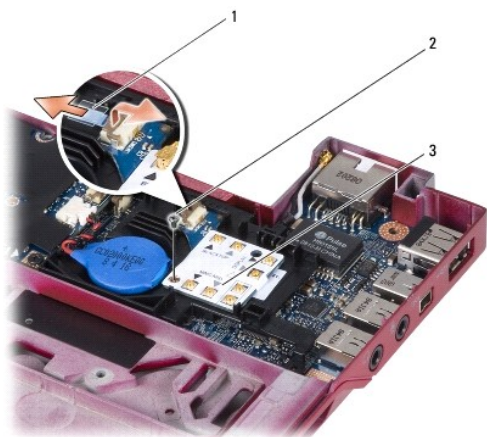

1	radiokortkabel	2	M2 x 3 mm-skrue
3	radiokort		

Skifte ut radiokortet

MERK: Dette forutsetter at du først har fulgt anvisningene for å ta det av.

1. Sett radiokortet tilbake i plastrammen på hovedkortet.
2. Skru på igjen M2 x 3 mm-skruen som fester radiokortet til plastrammen på hovedkortet.
3. Koble til kabelen på radiokortet.
4. Koble tilbake kablene fra WLAN-, WWAN-, og/eller Latitude ON™-kortet (hvis installert på din datamaskin) til radiokortet.

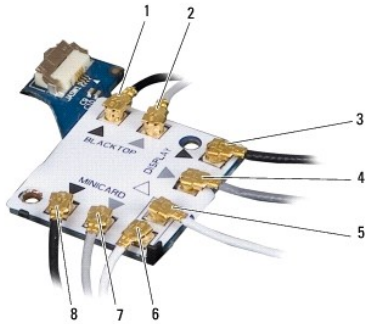

1	svart kabel (fra Latitude ON-kortet)	2	grå kabel (fra Latitude ON-kortet)
3	svart WLAN-antenne (fra LCD)	4	grå WLAN-antenne (fra LCD)
5	hvit WLAN-antenne (fra LCD)	6	hvit relèkabel (til WLAN-kortet)
7	grå relèkabel (til WLAN-kortet)	8	svart relèkabel (til WLAN-kortet)

5. Sett tilbake håndstøtten (Se [Montere håndstøtten](#)).
6. Sett tilbake skjermenheten (Se [Sette inn skjermenheten](#)).
7. Sett tilbake tastaturet (Se [Montere tastaturet](#)).
8. Fjern dekslet over lysdiodene (LED) (Se [Sett inn LED-paneldekslet](#)).
9. Følg instruksjonene i [Etter at du er ferdig med å arbeide med datamaskinen](#).

[Tilbake til innholdssiden](#)

[Tilbake til innholdssiden](#)

Høytalerenhet og Hal-kort

Dell™ Latitude™ E4300 servicehåndbok

- [Ta ut høytalerenheten](#)
- [Sette inn høytalerenheten](#)
- [Ta ut Hal-kortet](#)
- [Sette tilbake Hal-kortet](#)

Ta ut høytalerenheten

⚠ **ADVARSEL:** Før du arbeider inne i datamaskinen, må du lese sikkerhetsinformasjonen som fulgte med datamaskinen. Hvis du vil ha informasjon om beste praksiser for sikkerhet, kan du se hjemmesiden for etterfølgelse av forskrifter på www.dell.com på www.dell.com/regulatory_compliance.

1. Følg instruksjonene i [Dette må du vite for din egen sikkerhet](#).
2. Fjern dekslet over lysdiodene (LED) (Se [Ta ut LED-paneldekslet](#)).
3. Ta ut tastaturet (Se [Demontere tastaturet](#)).
4. Fjern skjermenheten (Se [Demontere skjermenheten](#)).
5. Fjern håndleddstøtten (Se [Demontere håndstøtten](#)).

🔗 **MERKNAD:** Vær forsiktig ved håndtering av høyttalerne slik at de ikke skades.

6. Koble fra tilkoblingen på høyttalerkabelen fra hovedkortet.
7. Skru ut de to M2,5 x 4 mm-skrueene fra høyre høyttaler og de to M2,5 x 2,3 mm-skrueene fra venstre høyttaler.
8. Ta ut høytalerenheten.

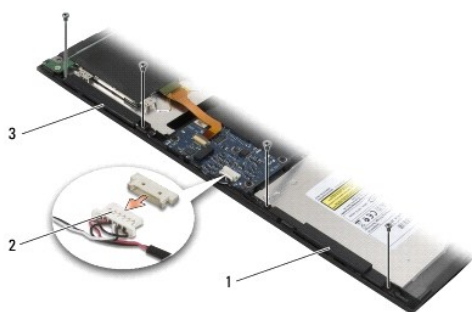

1	høyre høyttaler	2	kabeltilkoblingen på høytalerenheten
3	venstre høyttaler		

9. Koble Hal-kortet fra høyttalerkablene (se [Ta ut Hal-kortet](#)).

Sette inn høytalerenheten

🔗 **MERK:** Dette forutsetter at du først har fulgt anvisningene for å ta det av.

🔗 **MERK:** Høyre og venstre høyttaler er merket henholdsvis "L" og "R".

1. Sett inn erstatningskortet for Hal på høyttalerkablene (Se [Sette tilbake Hal-kortet](#)).
 2. Juster høyttalere over de respektive skruehullene i datamaskinbasen.
 3. Koble høyttalerkabelen til hovedkortet.
 4. Sett inn de to M2,5 x 4 mm-skrueene på høyre høyttaler og de to M2,5 x 2,3 mm-skrueene på venstre høyttaler.
 5. Sett tilbake håndstøtten (Se [Montere håndstøtten](#)).
 6. Sett tilbake skjermenheten (Se [Sette inn skjermenheten](#)).
 7. Fjern skjermenheten (Se [Sette på skjermrammen](#)).
 8. Sett tilbake tastaturet (Se [Montere tastaturet](#)).
 9. Fjern dekslet over lysdiodene (LED) (Se [Sett inn LED-paneldekselet](#)).
-

Ta ut Hal-kortet

 **MERK:** Hal-sensoren befinner seg i enden av høyttalerkablene, og den registrerer posisjonen til lokket.

1. Følg instruksjonene i [Dette må du vite for din egen sikkerhet](#).
2. Fjern dekslet over lysdiodene (LED) (Se [Ta ut LED-paneldekselet](#)).
3. Ta ut tastaturet (Se [Demontere tastaturet](#)).
4. Fjern skjermenheten (Se [Demontere skjermenheten](#)).
5. Fjern håndleddstøtten (Se [Demontere håndstøtten](#)).
6. Koble fra tilkoblingen på høyttalerkabelen fra hovedkortet.
7. Skru ut de to M2,5 x 4 mm-skrueene fra høyre høyttaler og de to M2,5 x 2,3 mm-skrueene fra venstre høyttaler.
8. Ta ut høyttalerenheten.
9. Koble Hal-kortet fra høyttalerkablene.



1	høyttalerenhet	2	hal-kort
---	----------------	---	----------

Sette tilbake Hal-kortet

1. Sett inn erstatningskortet for hal-sensoren på høyttalerkablene.
2. Juster høyttalere over de respektive skruehullene i datamaskinbasen.
3. Sett inn de to M2,5 x 4 mm-skrueene på høyre høyttaler og de to M2,5 x 2,3 mm-skrueene på venstre høyttaler.

4. Koble høyttalerkabelen til hovedkortet.
 5. Sett tilbake håndstøtten (Se [Montere håndstøtten](#)).
 6. Sett tilbake skjermenheten (Se [Sette inn skjermenheten](#)).
 7. Fjern skjermenheten (Se [Sette på skjermmrammen](#)).
 8. Sett tilbake tastaturet (Se [Montere tastaturet](#)).
 9. Fjern dekslet over lysdiodene (LED) (Se [Sett inn LED-paneldekselet](#)).
-

[Tilbake til innholdssiden](#)

[Tilbake til innholdssiden](#)

Spesifikasjoner

Dell™ Latitude™ E4300 servicehåndbok

 **MERK:** Tilbudene kan variere fra område til område. Hvis du vil ha mer informasjon om datamaskinens konfigurasjon, klikker du på Start→ Hjelp og støtte og velger alternativet for å vise informasjon om datamaskinen.

Prosessord	
Prosessortype	Intel® Core™2 Duo
L1-buffer	32 kB per instruksjon, 32 kB databuffer per kjerne
L2-buffer	6 MB
Frontsidebussfrekvens	opptil 1067 MHz

Systeminformasjon	
Brikkesett	Intel GS45-brikkesett
Databussbredde	64 bit
DRAM-bussbredde	64 bit
Bussbredde for prosessoradresse	36 bit
Flash EPROM	SPI 32 Mbit

ExpressCard (tilleggsutstyr)	
MERK: ExpressCard-sporet er bare for ExpressCard. Det støtter IKKE PC-kort.	
ExpressCard-kontakt	ExpressCard-spor (USB- og PCI Express-baserte grensesnitt)
Kort som støttes	34 mm ExpressCard

Smartkort	
Lese-/skrivekapabiliteter	leser og skriver til alle ISO 7816 1/2/3/4-mikroprosessor kort (T=0, T=1)
Kort som støttes	3 V og 5 V
Programteknologi som støttes	Java-kort
Grensesnitthastighet	9600-115 200 bps
EMC-nivå	nivå 1 sertifisert
WHQL-sertifisering	PC/SC
Kompatibilitet	kompatibelt innen et PKI-miljø
Sett inn/ta ut sykluser	Sertifisert for opptil 100 000 sykluser

Kortleser for Secure Digital (SD)-minnekort	
Kort som støttes	SD, SDIO, SD HC, Mini SD MMC, MMC+, Mini MMC

Minne	
Minnemodulkontakt	to DDR3 SODIMM-spor
Minnemodulkapasiteter	512 MB (én SODIMM) 1 GB (én SODIMM) 2 GB (én SODIMM eller to SODIMM) 4 GB (én SODIMM eller to SODIMM, kun 64-bit)

	Microsoft® Windows Vista® operativsystem)
	8 GB (to SODIMM, kun 64-bit Windows Vista)
Minnetype	DDR3 1066 MHz SODIMM (hvis den støttes av brikkesett- og/eller prosessorkombinasjon)
Minste minnestørrelse	1 GB
Største minnestørrelse	8 GB (krever 64-bit Windows Vista)
<p>MERK: Hvis du vil bruke funksjonaliteten for dobbel kanalbredde, må begge minnesporene være i bruk og samsvare i størrelse.</p> <p>MERK: Det tilgjengelige minnet som vises, gjenspeiler ikke det fullstendige maksimale minnet som er installert, fordi noe minne er reservert for systemfiler.</p> <p>MERK: Hvis du vil aktivere Intel® Active Management Technology (iAMT®), må du ha en DIMM i minnekontakten som er merket med A. Hvis du vil ha mer informasjon, kan du se <i>servicehåndboken</i> på support.dell.com.</p>	

Porter og tilkoblinger	
Lyd	mikrofonkontakt og stereokontakt for hodetelefoner/høytalere
IEEE 1394	4-pinners kontakt
Støtte for minikort (internt utvidelsesspor)	ett dedikert halvminikortspor for WLAN ett dedikert fullminikortspor for WWAN (mobilt bredbånd)
Nettverkskort	RJ-45-nettverkskontakt
Smartkortleser	integret smartkortleser
USB, eSATA	to USB-2.0 koblinger som passer (én med eSATA)
Video (Skjerm)	VGA-videokontakt
E-familie-dokking (tilleggsutstyr)	144-pinners dokkingkontakt

Kommunikasjon	
Nettverkskort	10/100/1000 Ethernet LAN på hovedkortet
Trådløs	WLAN-halvminikort, WWAN-fullminikort Bluetooth®-trådløsteknologi
Mobilt bredbånd	fullminikort
GPS	støttes av fullminikort for mobilt bredbånd

Video (Skjerm)	
Videotype	integret på hovedkortet, maskinvareakselerert
Databuss	integret video
Videokontroller	Intel Extreme
Videominne	opptil 64 MB (delt, med systemminne under 512 MB) opptil 256 MB (delt, på et systemminne på mer enn 512 MB)
Videoutgang	videokontakt

Lyd	
Lydtype	tokanals høydefinisjonslyd
Lydkontroller	IDT 92HD71B
Stereokonvertering	24-biter (analog-til-digital og digital-til-analog)
Greensnitt:	
Intern	lydkodek med høy definisjon
Ekstern	mikrofoninngang og stereokontakt for hodetelefoner/høytalere

Høytalere	to 1 W, 4 ohm høytalere
Intern høytalerversterker	1 W per kanal, 4 ohm
Intern mikrofon	enkel digital mikrofon
Volumkontroller	volumkontrollknapper

Skjerm	
Type (aktiv-matrise TFT)	WXGA
Mål:	
Høyde	178,8 mm (7,039 tommer)
Bredde	289,7 mm (11,41 tommer)
Diagonal	337,8 mm (13,3 tommer)
Maksimal oppløsning	1280 x 800 med 262 000 farger
Oppdateringsfrekvens	60 Hz
Visningsvinkel	0° (lukket) til 160° (unntatt ved dokking)
Visningsvinkler:	
Horisontal	40/40°
Vertikal	15/30°
Piksel-pitch	0,2235 mm (0,008799 tommer)
Vanlig strømforbruk (panel med bakgrunnsbelysning)	4,3 W (maks.)

Tastatur	
Antall taster	83 (U.S.A og Canada); 84 (Europa); 87 (Japan)
Oppsett	QWERTY/AZERTY/Kanji
Størrelse	full størrelse (19,05 mm tastestørrelse)

styreplate	
X/Y-posisjonsoppløsning	240 cpi
Størrelse:	
Bredde	68 mm (2,677 tommer) sensoraktivt område
Høyde	37,63-mm (1,481-tommer) rektangel

Batteri	
Typer	3 celler (2,6 Ah) 28 Wh/11,1 VDC 3 celler (2,8 Ah) 30 Wh/11,1 VDC 6 celler (2,6 Ah) 56 Wh/11,1 VDC 6 celler (2,8 Ah) 60 Wh/11,1 VDC 6 celler (2,15 Ah) 48 Wh/11,1 VDC-batterielement
Dybde	28,81 mm (1,13 tommer) (3 celler) 51,13 mm (2,01 tommer) (6 celler) 200,3 mm (7,89 tommer) (battery slice)
Høyde	21,85 mm (0,86 tommer) (3 celler og 6 celler) 9,01 mm (0,35 tommer) til ca. 10,52 mm (ca. 0,41 tommer) (batteriskive)
Bredde	207,6 mm (8,17 tommer) (3 celler og 6 celler) 298,3 mm (11,74 tommer) (battery slice)
Vekt	0,18 kg (0,4 lb) (3 celler) 0,33 kg (0,73 lb) (6 celler) 0,71 kg (1,56 lb) (batteriskive)
Spenning	11,1 VDC (3 celler, 6 celler og batteriskive)
Ladetid (omtrentlig):	
Datamaskin av	ca. 3 timer og 20 minutter til 100% kapasitet

	ca. 2,5 til 4 timer med batteriskive
Driftstid	MERK: Batteriets driftstid avhenger av driftsforholdene og kan reduseres betraktelig under visse strømkrevende forhold.
Levetid (omtrentlig)	1 år
Temperaturområde:	
Ved bruk	0 ° til 40 °C (32 ° til 104 °F)
Ved oppbevaring	-10° til 65 °C (14° til 149 °F)
Klokkebatteri	CR-2032

Nettstrømadapter	
Inngangsspenning	100–240 VAC
Inngangsstrøm (maks.)	1,50 A
Inngangsfrekvens	50–60 Hz
Temperaturområde:	
Ved bruk	0° til 35 °C (32° til 95 °F)
Ved oppbevaring	-40° til 65 °C (-40 ° til 149 °F)
PA-12 65 W reiseadapter:	
Utgangsspenning	19,5 VDC
Utgangsstrøm	3,34 A
Høyde	15 mm (0,6 tommer)
Bredde	66 mm (2,6 tommer)
Dybde	127 mm (5,0 tommer)
Vekt	29 kg (0,64 lb)
PA-3E 90 strømadapter i E-serien:	
Utgangsspenning	19,5 VDC
Utgangsstrøm	4,62 A
Høyde	15 mm (0,6 tommer)
Bredde	70 mm (2,8 tommer)
Lengde	147 mm (5,8 tommer)
Vekt	0,345 kg (0,76 pund)

Fingeravtrykkleser (tilleggsutstyr)	
Type	RF-sveip

Fysisk	
Høyde	25,41–29,51 mm (1,00–1,16 tommer)
Bredde	310 mm (12,20 tommer)
Dybde	217 mm (8,54 tommer)
Vekt	1,5 kg (3,30 lb) (med 3-cellebatteri, airbay og SSD-stasjon) 1,6 kg (3,52 lb) (med 3-cellebatteri, airbay og SSD-stasjon)
Omgivelser	
Temperaturområde:	
Ved bruk	0° til 35 °C (32° til 95 °F)
Ved oppbevaring	-40° til 65 °C (-40 ° til 149 °F)
Relativ fuktighet (maks.):	
Ved bruk	10 % til 90 % (ikke-kondenserende)
Ved oppbevaring	5 % til 95 % (ikke-kondenserende)
Maksimum vibrasjon (med bruk av et spektrum for stokastisk vibrering som simulerer brukermiljø):	
Ved bruk	0,66 GRMS
Ved oppbevaring	1,3 GRMS

Maksimumsstøt (målt med harddisken i driftsstatus og en 2 ms halvsinuspuls for driftspesifikasjon; også målt med parkert harddiskhode og en 2 ms halvsinuspuls for lagringsspesifikasjon):

Ved bruk	143 G
Ved oppbevaring	163 G
Høyde over havet (maks.):	
Ved bruk	-15,2 til 3048 m (-50 til 10 000 fot)
Ved oppbevaring	-15,2 til 3048 m (-50 til 10 000 fot)

[Tilbake til innholdssiden](#)

[Tilbake til innholdssiden](#)

Hovedkort

Dell™ Latitude™ E4300 servicehåndbok

- [Ta ut hovedkortet](#)
- [Ta ut høyre I/U-kort](#)
- [Sett inn høyre I/U-kortet](#)
- [Ta ut I/U-kortet](#)
- [Sette på plass I/U-kortet](#)
- [Sette inn hovedkortet](#)

Hovedkortets BIOS-brikke inneholder servicemerket som også vises på en strekkodeetikett på bunnen av datamaskinen. Utskiftingspakken for hovedkortet inkluderer media som inneholder verktøy for overføring av servicemerket til det nye hovedkortet.

Hovedkort som er oppfyller TAA (Trade Agreements Act) fra 1979, leveres med BIOS-brikken på et datterkort, som er forhåndsinstallert på hovedkortet. *Ikke* uavinstaller datterkortet.

Ta ut hovedkortet

⚠ ADVARSEL: Før du arbeider inne i datamaskinen, må du lese sikkerhetsinformasjonen som fulgte med datamaskinen. Hvis du vil ha informasjon om beste praksiser for sikkerhet, kan du se hjemmesiden for etterfølgelse av forskrifter på www.dell.com på www.dell.com/regulatory_compliance.

1. Følg instruksjonene i [Dette må du vite for din egen sikkerhet](#).
2. Fjern harddisken (Se [Ta ut harddisken](#)).
3. Fjern dekslet over lysdiodene (LED) (Se [Ta ut LED-paneldekselet](#)).
4. Ta ut tastaturet (Se [Demontere tastaturet](#)).
5. Fjern skjermenheten (Se [Demontere skjermenheten](#)).
6. Fjern håndleddstøtten (Se [Demontere håndstøtten](#)).
7. Fjern systemviften (Se [Ta ut systemviften](#)).
8. Fjern harddisken (Se [Ta ut den optiske stasjonen](#)).
9. Koble fra smartkortkabelen.
10. Koble fra kabelen på høyttalerenheten.
11. Løsne klokkebatteriet fra hovedkortet (Se [Ta ut klokkebatteriet](#)).

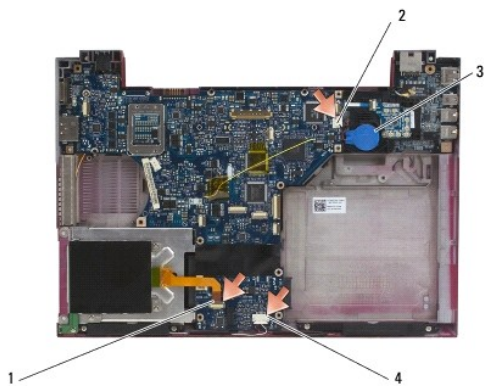

1	smartkortkabel	2	klokkebatteri
3	kontakt til klokkebatteriet	4	kabel på høyttalerenheten

12. Ta ut de fire M2,5 x 5 mm-skruene og de tre M2 x 4 mm-skruene fra hovedkortet.
13. Ta ut SD (Secure Digital)-kortet (eller blankt) fra SD-kortsporet foran på datamaskinen.
14. Ta ut hovedkortenheten:
 - a. Grip fatt i øvre høyre hjørne på hovedkortenheten med datamaskinen vendt mot deg og løft den litt og ta kontaktene forsiktig ut av tilgangshullene på bakside og side av datamaskinbasen.
 - b. Trekk hovedkortenheten bort fra deg mot baksiden av datamaskinen for å ta ut hovedkortenheten.



Ta ut høyre I/U-kort

⚠ ADVARSEL: Før du arbeider inne i datamaskinen, må du lese sikkerhetsinformasjonen som fulgte med datamaskinen. Hvis du vil ha informasjon om beste praksiser for sikkerhet, kan du se hjemmesiden for etterfølgelse av forskrifter på www.dell.com på www.dell.com/regulatory_compliance.

Høyre I/U-kortet har tilkoblinger for USB, lyd og IEEE 1394 til datamaskinen.

🔍 MERK: Denne prosedyren forutsetter at du først har fulgt anvisningene for å ta ut hovedkortet.

1. Ta ut radiokortet (Se [Ta ut radiokortet](#)).
2. Bruk et spisst redskap under venstre side av I/U-kortet for å løfte kortet fra datamaskinen.

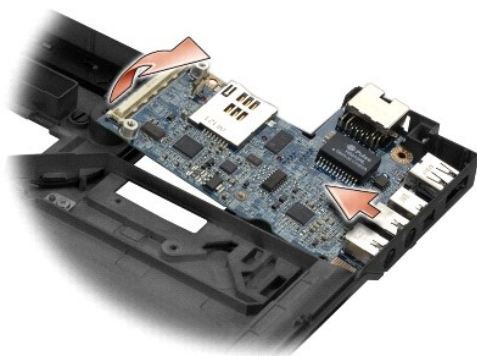

Sett inn høyre I/U-kortet

🔍 MERK: Denne prosedyren forutsetter at du først har fulgt anvisningene for å ta ut høyre I/U-kort.

1. Sett inn igjen høyre I/U-kort, juster kontaktene i forhold til deres respektive porter på høyre side av datamaskinbasen.
 2. Sett tilbake radiokortet (Se [Skifte ut radiokortet](#)).
-

Ta ut I/U-kortet

⚠ ADVARSEL: Før du arbeider inne i datamaskinen, må du lese sikkerhetsinformasjonen som fulgte med datamaskinen. Hvis du vil ha informasjon om beste praksiser for sikkerhet, kan du se hjemmesiden for etterfølgelse av forskrifter på www.dell.com på www.dell.com/regulatory_compliance.

🔍 MERKNAD: Hvis hovedkortene byttes, skal DC-In strømenheten beholdes. DC-In strømenheten er ikke inkludert i utskiftingspakken til hovedkortene.

Venstre I/U-kort har tilkoblinger for DC-In og USB.

🔍 MERK: Denne prosedyren forutsetter at du først har fulgt anvisningene for å ta ut hovedkortet.

1. Ta ut strømkabelenheten (Se [Ta ut strømenheten på DC-in](#)).
2. Ta ut M2,5 x 5-mm-skruen som fester venstre I/U-kortet til datamaskinbasen.
3. Ta venstre I/U-kort ut av datamaskinen.

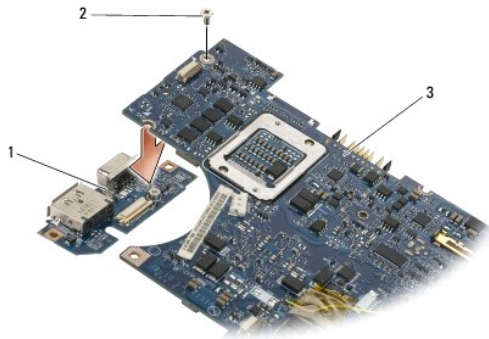

1	venstre I/U-kort	2	M2,5 x 5 mm-skruer
3	hovedkort		

Sette på plass I/U-kortet

🔍 MERK: Denne prosedyren forutsetter at du først har fulgt anvisningene for å ta ut høyre I/U-kort.

1. Sett inn igjen I/U-kortet, juster kontaktene i forhold til deres respektive porter på venstre side av datamaskinbasen.
2. Sett inn M2,5 x 5 mm-skruen som fester venstre I/U-kort til datamaskinbasen.
3. Sett tilbake strømkabelenheten (Se [Sette på strømenheten på DC-in](#)).

Sette inn hovedkortet

⚠ ADVARSEL: Før du arbeider inne i datamaskinen, må du lese sikkerhetsinformasjonen som fulgte med datamaskinen. Hvis du vil ha informasjon om beste praksiser for sikkerhet, kan du se hjemmesiden for etterfølgelse av forskrifter på www.dell.com på www.dell.com/regulatory_compliance.

🔍 MERK: Dette forutsetter at du først har fulgt anvisningene for å ta det av.

🔍 MERK: Hvis et nytt hovedkort installeres, er det mulig at pakken inkluderer en separat BIOS-brikke eller ikke inkluderer en BIOS-brikke. Hvis pakken inkluderer en separat BIOS-brikke, må hovedkortet installeres før systemet startes opp.

1. Sett inn høyre siden av hovedkortet i datamaskinbasen i en vinkel helt til kontaktene på hovedkortet flukter med hullene i datamaskinbasen, og senk deretter hovedkortet forsiktig på plass.
2. Sett inn de fire M2,5 x 5 mm-skruene og de tre M2 x 4 mm-skruene på hovedkortet.
3. Koble til klokkebatterikontakten på undersiden av datamaskinen.

4. Fjern håndleddstøtten (Se [Montere håndstøtten](#)).
5. Sett tilbake harddisken (Se [Skifte den optiske stasjonen](#)).
6. Sett tilbake systemviften (Se [Sette på plass systemviften](#)).
7. Sett tilbake skjermenheten (Se [Sette inn skjermenheten](#)).
8. Sett tilbake tastaturet (Se [Montere tastaturet](#)).
9. Sett inn LED-paneldekselet (Se [Sett inn LED-paneldekselet](#)).
10. Sett tilbake harddisken (Se [Sette inn harddisken](#)).

 **MERKNAD:** Før du slår på maskinen må du skru inn igjen alle skruer og kontrollere at det ikke ligger igjen løse skruer inni datamaskinen. Ellers kan dette medføre skade på datamaskinen.

11. Følg instruksjonene i [Etter at du er ferdig med å arbeide med datamaskinen](#).

 Hvis du bruker et BIOS-programvaremedium for Flash-oppdatering av BIOS, må du trykke <F12> før du setter inn mediet slik at datamaskinen kun starter opp fra mediet én gang. Ellers må du gå til programmet for systemkonfigurasjon for å endre standard oppstartsrekkefølge.

12. Flash BIOS-en (Se [Oppdatere BIOS](#)).

13. Gå inn i programmet for systemoppsett for å oppdatere BIOS på det nye hovedkortet med datamaskinens servicemerke. For informasjon om programmet for systemoppsett, se *Dell Teknologihåndbok* på datamaskinen eller gå til support.dell.com. **support.dell.com**.

[Tilbake til innholdssiden](#)

[Tilbake til innholdssiden](#)

Dell™ Latitude™ E4300 servicehåndbok



MERK: MERK angir viktig informasjon, som hjelper deg få det meste ut av datamaskinen.



MERKNAD: En MERKNAD angir enten potensiell skade på maskinvaren eller tap av data, og forteller hvordan du kan unngå problemet.



FORSIKTIG: FORSIKTIG angir potensiell fare for skade på eiendom, personskade eller død.

Hvis du kjøpte en datamaskin i n-serien fra Dell™ gjelder ingen av henvisningene i dette dokumentet for operativsystemet Microsoft® Windows®.

Produktmerknad for Macrovision

Dette produktet inneholder teknologi for opphavsrettsbeskyttelse som er beskyttet av metodekrav for bestemte amerikanske patenter og andre åndsverksrettigheter som eies av Macrovision Corporation og andre rettighetseiere. Bruk av denne teknologien for opphavsrettsbeskyttelse må godkjennes av Macrovision Corporation og er ment for hjemmebruk og andre begrensede visningsområder med mindre annet er godkjent av Macrovision Corporation.

Informasjonen i dette dokumentet kan endres uten varsel.
© 2008-2009 Dell Inc. Med enerett.

Reproduksjon av dette materialet, uansett måte, er strengt forbudt uten skriftelig tillatelse fra Dell Inc.

Varemerker brukt i denne teksten: *Dell*, *DELL*-logoen, *Latitude* og *Latitude On* er varemerker som tilhører Dell Inc.; *Bluetooth* er et registrert varemerke som tilhører Bluetooth SIG, Inc. og brukes av Dell under lisens. *Microsoft*-, *Windows*-, *Windows Vista*-, *Outlook*- og *Windows Vista*-startknapplogoen er enten et varemerke eller registrert varemerk som tilhører Microsoft Corporation i USA og/eller andre land.

Andre varemerker og varenavn kan være brukt i dette dokumentet som en henvisning til institusjonene som innehar rettighetene til merkene og navnene eller til produktene. Dell Inc. fraskriver seg enhver eierinteresse i varemerker og varenavn som ikke er deres egne.

September 2009 Rev. A03

[Tilbake til innholdssiden](#)

[Tilbake til innholdssiden](#)

Feilsøking

Dell™ Latitude™ E4300 servicehåndbok

- [Verktøy](#)
- [Dell Diagnostics](#)
- [Løse problemer](#)
- [Dell Technical Update-tjenesten](#)
- [Dell Support Utility](#)

⚠ **ADVARSEL:** Før du arbeider inne i datamaskinen, må du lese sikkerhetsinformasjonen som fulgte med datamaskinen. Hvis du vil ha informasjon om beste praksiser for sikkerhet, kan du se hjemmesiden for etterfølgelse av forskrifter på www.dell.com på www.dell.com/regulatory_compliance.

⚠ **ADVARSEL:** Trekk alltid strømledningen til datamaskinen ut av strømuttaket før du åpner dekselet.

Verktøy

Strømlamper

Av/på-knappen foran på datamaskinen tennes, og blinker eller lyser kontinuerlig for å vise ulike tilstander:

- 1 Hvis strømlampen lyser grønt, og maskinen ikke reagerer, se [Diagnoselamper](#).
- 1 Hvis strømlampen blinker grønt, er datamaskinen i ventemodus. Trykk en tast på tastaturet, flytt på musen eller trykk på av/på-knappen for å gå tilbake til normal drift.
- 1 Hvis strømlampen ikke lyser, er datamaskinen enten slått av eller får ikke tilført strøm.
 - Koble til strømkabelen på nytt, både bak på maskinen og til stikkkontakten.
 - Hvis datamaskinen er koblet til et grenuttak med flere kontakter, kontrollerer du at grenuttaket er koblet til en stikkontakt og at grenuttaket er slått på.
 - Forsøk å koble til strøm uten å benytte spenningsvern, grenuttak eller skjøteledninger for å kontrollere om maskinen lar seg slå på.
 - Test strømuttaket med en annen enhet, for eksempel en lampe, for å kontrollere at det fungerer.
 - Kontroller at hovedstrømledningen og frontpanelkabelen er koblet til hovedkortet på riktig måte (se under [Hovedkort](#)).
- 1 Hvis strømlampen blinker gult, får datamaskinen strøm, men det kan være et internt elektrisk problem.
 - Kontroller at spenningsvelgeren er satt slik at den samsvarer med den lokale spenningen (hvis aktuelt).
 - Kontroller at prosessorstrømledningen er koblet til hovedkortet på riktig måte (se [Hovedkort](#)).
- 1 Hvis strømlampen lyser gult, er det mulig at en enhet ikke virker eller er feilmontert.
 - Ta ut og installer minnemodulene på nytt (se [Minne](#)).
 - Ta ut og installer eventuelle smartkort på nytt.
- 1 Fjern interferens. Noen mulige årsaker til interferens er.
 - Skjøteledninger for strøm, tastatur og mus
 - for mange enheter på ett grenuttak
 - Flere grenuttak er koblet til den samme stikkkontakten



Diagnoselamper







⚠ **ADVARSEL:** Før du arbeider inne i datamaskinen, må du lese sikkerhetsinformasjonen som fulgte med datamaskinen. Hvis du vil ha informasjon om beste praksiser for sikkerhet, kan du se hjemmesiden for etterfølgelse av forskrifter på www.dell.com på www.dell.com/regulatory_compliance.

Datamaskinen har tre tastaturlys, som befinner seg over tastaturet. Under vanlig bruk, viser tastaturlysene gjeldende status (*på* eller *av*) for funksjonene Num Lock, Caps Lock og Scroll Lock. Hvis datamaskinen starter opp uten feil, blinker lysene og slås deretter av. Hvis det oppstår en feil på maskinen, kan statusen på lysene vise hva som kan være problemet.

🔍 **MERK:** Etter at datamaskinen fullfører POST, kan Num Lock-lyset bli værende på, avhengig av BIOS-innstillingene. Hvis du vil ha mer informasjon om bruk av programmet for systemoppsett, kan du se *Dell™ Technology Guide* (teknologihåndbok) på datamaskinen eller på support.dell.com.

Diagnoselampekoder under POST

Les rekkefølgen på tastaturlysene fra venstre mot høyre (Num Lock, Caps Lock og deretter Scroll Lock) for å feilsøke et problem med datamaskinen. Hvis datamaskinen feiler, viser de forskjellige lampene statusen på , av  eller .

Lysmønster	Problembeskrivelse	Anbefalt løsning
	Det er ikke registrert noen minnemoduler.	<ol style="list-style-type: none"> 1 Hvis det er installert to eller flere minnemoduler, må du ta ut minnemodulene (Se Ta ut en minnemodul), sette tilbake en modul (Se Sette inn en minnemodul), og deretter starte datamaskinen på nytt. Hvis datamaskinen startes som normalt, fortsetter du med å installere flere moduler (én om gangen) til du har funnet den defekte modulen eller har installert alle modulene på nytt uten feil. 1 Hvis du har en minnemodul av samme type, som du vet fungerer, installerer du denne i datamaskinen (se Minne). 1 Hvis problemet ikke kan løses, tar du kontakt med Dell (Se Kontakte Dell).
	Minnemoduler er registrert, men det har oppstått en minnefeil.	<ol style="list-style-type: none"> 1 Hvis det er installert to eller flere minnemoduler, må du ta ut minnemodulene (Se Ta ut en minnemodul), sette tilbake en modul (Se Sette inn en minnemodul), og deretter starte datamaskinen på nytt. Hvis datamaskinen startes som normalt, fortsetter du med å installere flere moduler (én om gangen) til du har funnet den defekte modulen eller har installert alle modulene på nytt uten feil. 1 Hvis du har en minnemodul av samme type, som du vet fungerer, installerer du denne i datamaskinen (se Minne). 1 Hvis problemet ikke kan løses, tar du kontakt med Dell (Se Kontakte Dell).
	Det har oppstått en feil med hovedkortet.	Ta kontakt med Dell (Se Kontakte Dell).
	Det kan ha oppstått en prosessorfeil.	<ol style="list-style-type: none"> 1 Prosessoren er koblet til hovedkortet. Sett tilbake hovedkortet (Se Hovedkort). 1 Hvis problemet ikke kan løses, tar du kontakt med Dell (Se Kontakte Dell).
	Det kan ha oppstått en LCD-feil.	<ol style="list-style-type: none"> 1 Legg tilbake LCD-kabelen (Se Skjermenhet). 1 Hvis problemet ikke kan løses, tar du kontakt med Dell (Se Kontakte Dell).
	Det kan ha oppstått en tastaturfeil.	<ol style="list-style-type: none"> 1 Sett på plass tastaturet (se Tastatur). 1 Du kan eventuelt koble til et eksternt tastatur. 1 Hvis problemet ikke kan løses, tar du kontakt med Dell (Se Kontakte Dell).

Systemmeldinger

 **MERK:** Hvis meldingen du fikk ikke vises i listen, leser du informasjonen i dokumentasjonen for operativsystemet eller programmet du brukte da meldingen oppstod.

Reduserer tilgjengelig minne — Se [Maskinheng og programvareproblemer](#).

Feil 8602 —

Auxiliary enhetssvikt verifiserer at mus og tastatur er godt festet til riktige koblinger.

Flash del skrivebeskyttet feil — Ta kontakt med Dell (Se [Kontakte Dell](#)).

Gate A20-feil — Se [Maskinheng og programvareproblemer](#).

Ugyldig konfigurasjonsinformasjon - vennligst kjør oppsettprogram — Legg inn systemoppsett programmet og endre systemoppsett alternativer for å rette på konfigurasjonsfeilen. Hvis du vil ha mer informasjon om bruk av programmet for systemoppsett, kan du se [Dell Technology Guide](#) (teknologihåndbok) på datamaskinen eller på [support.dell.com](#).

Tastaturfeil —

Feil med tastatur eller løs tastaturkabel (se [Tastatur](#)).

Minnets adresselinje sviktet ved (adresse), leseverdi forventet (verdi) — Se [Maskinheng og programvareproblemer](#).

Memory double word logic failure (Minne dobbelt ord logisk feil ved) ved (adresse), read value expecting (leseverdi forventet)(verdi) — Se [Maskinheng og programvareproblemer](#).

Memory odd/even logic failure (Minne oddetail/ partall logisk svikt) ved (adresse) read value expecting (leseverdi forventet) (verdi) — Se [Maskinheng og programvareproblemer](#).

Memory write/read failure (Minne skrive/lese svikt) ved (adresse), read value expecting (leseverdi forventet) (verdi) — Se [Maskinheng og programvareproblemer](#).

Minnestørrelse i CMOS ugyldig — Se [Maskinheng og programvareproblemer](#).

Ingen oppstartsenhet tilgjengelig— trykk F1 for å prøve oppstart om igjen, F2 for oppsettverktøy. Trykk F5 for å kjøre innebygd diagnostikk — Systemet finner ingen oppstartsenhet eller -partisjon.

- Om floppydisketten er din oppstartsenhet, påse at driveren er installert riktig og at den oppstartbare floppydisketten er i driveren.
- Hvis harddisken er oppstartsenheten din, må du sørge for at kablene er tilkoblet og at stasjonen er korrekt installert og partisjonert som en oppstartsenhet.
- Åpne systemoppsettet og kontroller at informasjonen for oppstartsekvens er riktig. Hvis du vil ha mer informasjon om bruk av programmet for systemoppsett, kan du se *Dell Technology Guide* (teknologihåndbok) på datamaskinen eller på [support.dell.com](#).

Ingen oppstartsektor på harddisken — Åpne systemoppsettet og påse at konfigurasjonsinformasjonen for harddisken er riktig. Hvis du vil ha mer informasjon om bruk av programmet for systemoppsett, kan du se *Dell Technology Guide* (teknologihåndbok) på datamaskinen eller på [support.dell.com](#).

No timer tick interrupt (ingen tidtakertikk) — Kjør Dell Diagnostics (Se [Dell Diagnostics](#)).

Non-system disk or disk error (Ikke systemdisk eller diskfeil) — Skift ut disketten med en som har et oppstartbart operativsystem, eller ta disketten ut av stasjon A, og start datamaskinen på nytt.

Not a boot diskette (Ikke oppstartbar diskett) — Sett i en oppstartbar diskett, og start datamaskinen på nytt.

Varselmeldinger for strøm har blitt deaktivert. kjør oppsettverktøy for å aktivere disse meldingene —

Hvis du vil ha mer informasjon om bruk av programmet for systemoppsett, kan du se *Dell Technology Guide* (teknologihåndbok) på datamaskinen eller på [support.dell.com](#).

Lesesvikt på intern harddisk — Se [Harddiskproblemer](#).

Lesesvikt på intern harddisk — Se [Harddiskproblemer](#).

RTC modus innstilt – tid og dato kan være feil — Åpne systemoppsettet og korrigjer dato eller tid. Hvis du vil ha mer informasjon om bruk av programmet for systemoppsett, kan du se *Dell Technology Guide* (teknologihåndbok) på datamaskinen eller på [support.dell.com](#). Om problemet vedvarer, skift ut CMOS-batteriet.

Nedstigningsfeil — Kjør Dell Diagnostics (Se [Dell Diagnostics](#)).

Time-of-day clock (Tiden på dagen klokken) stoppet-vennligst kjør systemoppsett — Åpne systemoppsettet og korrigjer dato eller tid. Hvis du vil ha mer informasjon om bruk av systemoppsettet, kan du se *Dell Technology Guide* (teknologihåndbok) på datamaskinen eller på [support.dell.com](#). Hvis problemet vedvarer, skift ut CMOS-batteriet.

Time-of-day (Tiden på dagen) ikke innstilt-vennligst kjør programmet for systemoppsett — Åpne systemoppsettet og korrigjer dato eller tid. Hvis du vil ha mer informasjon om bruk av programmet for systemoppsett, kan du se *Dell Technology Guide* (teknologihåndbok) på datamaskinen eller på [support.dell.com](#). Om problemet vedvarer, skift ut CMOS-batteriet.

Timer chip counter 2 failed (feil med teller 2 for tidtakerbrikke) — Kjør Dell Diagnostics (Se [Dell Diagnostics](#)).

AC strømadapterens wattforbruk og type kan ikke fastsettes. batteriet kan ikke lades. systemet vil justere ytelsen for å matche strømmen som er tilgjengelig, vennligst koble til en Dell xxx-W AC adapter eller større for beste systemytelse. trykk på F3-tasten (før F1- eller F2-tasten) om du ikke vil se varselmeldingen for strøm igjen. trykk på F1-tasten for å fortsette, F2 for å kjøre oppsettverktøyet. — Koble til den riktige AC vekselstrømadapteren til datamaskinen eller dokkingstasjonen.

Datamaskinen er dokket og kun batteristrøm er detektert. Dette kan skje om strømadapteren mangler, strømledningen er trukket ut eller om datamaskinen ikke er riktig tilkoblet til dokkingstasjonen. Du bør gå ut av dokken, dokke den igjen, feste strømadapteren eller plugge inn strømledningen. Trykk på F1-tasten for å slå av.

Mengden med systemminne er endret. Om du ikke endret din minne... for å løse dette problemet, prøv å sette minnet på plass igjen. Trykk på F1-tasten for å fortsette, F2 for å kjøre oppsettverktøyet. Trykk F5 for å kjøre innebygd diagnostikk. —

- Sett inn minnet på nytt (se [Minne](#)).
- Om minnet ikke var fjernet eller installert, kan minnemodul eller systembrettsvikt ha oppstått. Ta kontakt med Dell for assistanse (Se [Kontakte Dell](#)).

Ustøttet minne. trykk på F1-tasten for å slå av. — Kontroller at minnetypen du bruker, støttes av maskinen (se [Minne](#)).

ADVARSEL: En xxx-W AC adapter har blitt detektert, som er mindre enn den anbefalte xxx-W AC adapteren som originalt ble levert. dette vil øke tiden for å lade batteriet. systemet vil justere ytelsen for å matche strømmen som er tilgjengelig. vennligst koble til en Dell xxx-W vekselstrømadapter eller større for beste ytelse. trykk på F3-tasten (før F1- eller F2-tasten) om du ikke vil se varselmeldingen for strøm igjen. trykk på F1-tasten for å fortsette, F2 for å kjøre oppsettverktøyet. -verktøyet. — Koble til den riktige AC vekselstrømadapteren til datamaskinen eller dokkingstasjonen.

ADVARSEL: Det primære batteriet kan ikke identifiseres. dette systemet vil ikke kunne lade batteriene før disse batteriene er fjernet. — For datamaskiner med to batterier installert, kan det primære batteriet være installert feil, eller batteriet eller systembrettet kan være mangelfullt.

ADVARSEL: Det andre batteriet kan ikke identifiseres. dette systemet vil ikke kunne lade batteriene før disse batteriene er fjernet. — For datamaskiner med to batterier installert, kan det andre batteriet være installert feil, eller batteriet eller systembrettet kan være mangelfullt.

ADVARSEL: Batteriene kan ikke identifiseres. dette systemet vil ikke kunne lade batteriene før disse batteriene er fjernet. — For datamaskiner med to batterier installert, kan ett eller flere av batteriene være feilaktig installert, eller batteriene eller systembrettet kan være mangelfullt.

ADVARSEL: Det andre batteriet kan ikke identifiseres. dette systemet vil ikke kunne lade dette batteriet. — Batteriet kan være installert feil, eller batteriet eller systembrettet kan være mangelfullt.

ADVARSEL: Batteriet festet kan ikke strømføre systemet. Systemet vil ikke starte opp med dette batteriet plugget inn. Trykk F1 for å slå av systemet.

ADVARSEL: Batteriet er kritisk lavt. trykk F1 for å fortsette.

ADVARSEL: TPM kan ikke startes. — Systembrettsvikt kan ha oppstått. Ta kontakt med Dell for assistanse (Se [Kontakte Dell](#)).

Varselmeldinger for strøm har blitt deaktivert. kjør oppsettverktøy for å aktivere disse meldingene. — Hvis du vil ha mer informasjon om bruk av programmet for systemoppsett, kan du se *Dell Technology Guide* (teknologihåndbok) på datamaskinen eller på support.dell.com.

ADVARSEL: Dells diskovervåkingsystem har detektert at driveren [0/1] på den [primære/sekundære] kontrolløren drives utenfor de normale spesifikasjonene. Det er anbefalt å øyeblikkelig reservekopiere din data og sette på plass din harddisk ved å ringe støttelinjen eller Dell — Ta kontakt med Dell for assistanse (Se [Kontakte Dell](#)).

Din strømadapter har ikke nok strøm til å kjøre den festete dokkingstasjonen. enten ta ut dokkingstasjonen eller sett inn en behørig adapter. trykk på F1-tasten for å slå av. — Koble til riktig AC adapter.

Ditt system er dokket, men AC adaptertypen kan ikke fastsettes. enten ta ut dokkingstasjonen eller sett inn en behørig adapter. trykk på F1-tasten for å slå av. — AC adapteren kan muligens ikke være installert riktig, eller AC adapteren eller dokkingstasjonen kan være mangelfull.

Ditt system slås av automatisk fordi det ble varmere enn forventet. dette kan ha blitt forårsaket av: drift eller lagring av systemet i et miljø hvor romtemperatur er for høy eller forhindring av luftstrøm fra systemets vifteventiler. Om problemet oppstår igjen, vennligst ring Dell støtte med feilkode #M1004. — Ta kontakt med Dell for assistanse (Se [Kontakte Dell](#)).

*****Prossessor SSDT data ikke funnet*** operativsystem strømkontroll for prosessorer med flere kjerner vil bli deaktivert. —**

****UL krets utkoblet**** UL utkoblingstilleren er vist under F3-tasten. trykk på F3-tasten for å klarere UL-telleren, hvilken som helst tast for å fortsette. — Kjør Dell Diagnostics (Se [Dell Diagnostics](#)).

*****Prosesor mikrokode oppdateringssvikt*** revideringen av prosessor i systemet ikke støttet. —**

Kontroller at prosessoren du bruker støttes av maskinen. Se "Spesifikasjoner" i *Oppsett og hurtigveiledning*.

Hardware Troubleshooter (feilsøkingsverktøy for maskinvare)

Hvis en enhet ikke registreres under konfigureringen av operativsystemet, eller den registreres, men blir feilkonfigurert, kan du bruke feilsøkingsverktøyet for maskinvare til å løse inkompatibilitetsproblemet.

Windows® Vista®:

1. Klikk på Windows Vista-startknappen , og velg **hjelp og støtte**.
2. Skriv `hardware troubleshooter` i søkefeltet og trykk <Enter> for å starte søket.
3. I søkeresultatene, velger du det alternativet som best beskriver problemet, og deretter gjennomføres resten av feilsøkingen.

Windows XP:

1. Klikk **Start** → **Hjelp og støtte**.
2. Skriv `hardware troubleshooter` i søkefeltet og trykk <Enter> for å starte søket.
3. I delen **Løs et problem** klikker du **Hardware Troubleshooter** (feilsøkingsverktøy for maskinvare).
4. I listen **Hardware Troubleshooter** (Feilsøkningsrutine for maskinvare) velger du alternativet som best beskriver problemet og klikker **Neste** for å gå videre med feilsøkingen.

Dell Diagnostics

 **ADVARSEL:** Før du arbeider inne i datamaskinen, må du lese sikkerhetsinformasjonen som fulgte med datamaskinen. Hvis du vil ha informasjon om beste praksiser for sikkerhet, kan du se hjemmesiden for etterfølgelse av forskrifter på www.dell.com på www.dell.com/regulatory_compliance.

Når du skal bruke Dell Diagnostics

Hvis det oppstår et problem med maskinen, utfører du kontrollene i [Feilsøking](#) og kjører Dell Diagnostics før du kontakter Dell for å få mer hjelp.

Start Dell Diagnostics fra harddisken eller fra *Drivers and Utilities*-mediet som følger med datamaskinen.

 **MERK:** Platen *Drivers and Utilities* er tilleggsutstyr og leveres ikke med alle datamaskiner.

 **MERK:** Dell Diagnostics virker bare på datamaskiner fra Dell.

Starte Dell Diagnostics fra harddisken

Før du kjører Dell Diagnostics, må du åpne systemoppsettet for å se konfigurasjonsinformasjonen for datamaskinen og kontrollere at enheten du vil teste, er aktiv og vises i systemoppsettet. Hvis du vil ha mer informasjon om bruk av programmet for systemoppsett, kan du se *Dell Technology Guide* (teknologihåndbok) på datamaskinen eller på support.dell.com.

Dell Diagnostics ligger på en egen partisjon for diagnostikk på harddisken.

 **MERK:** Hvis datamaskinen er koblet til en dokkenhet (satt i dokk), løser du den ut. Du finner mer informasjon i dokumentasjonen som fulgte med dokkenheten.

 **MERK:** Hvis datamaskinen ikke viser et skjermbilde, kan du kontakte Dell (se [kontakte Dell](#)).

1. Kontroller at datamaskinen er koblet til en stikkontakt som du vet er strømførende.
2. Trykk og hold inne <Fn>-tasten eller mute-knappen, og slå deretter på datamaskinen.

 **MERK:** Alternativt kan du velge **Diagnostics** fra oppstartsmenyen, for å starte partisjonen for diagnoseverktøy og kjøre Dell Diagnostics. Hvis du vil ha mer informasjon om bruk av programmet for systemoppsett, kan du se *Dell Technology Guide* (teknologihåndbok) på datamaskinen eller på support.dell.com.

Datamaskinen kjører Pre-boot System Assessment (PSA) (systemevaluering før oppstart), en serie med innledende tester av hovedkort, tastatur, skjerm, minne, harddisk osv.

- 1 Svar på spørsmålene du får i løpet av denne testen.
- 1 Hvis det oppdages feil under systemkontrollen før oppstart, skriver du ned feilkoden(e) og se [Kontakte Dell](#).
- 1 Hvis systemkontrollen før oppstart blir fullført, får du meldingen "Booting Dell Diagnostic Utility Partition. Press any key to continue" (Starter Dells diagnoseverktøypartisjon. Trykk en tast for å fortsette.)

 **MERK:** Hvis du ser en feilmelding som sier at ingen daigoseringspartisjon ble funnet, må du kjøre Dell Diagnostics fra CD-platen *Drivers and Utilities* (Se [Starte Dell Diagnostics fra Drivers and Utilities-mediet](#)).

3. Trykk en tast for å starte Dell Diagnostics fra partisjonen for diagnostikkverktøy på harddisken.
4. Trykk <Tab> for å velge **Test System**, og trykk deretter <Enter>.

 **MERK:** Det anbefales at du velger **Test System**, for å kjøre en fullstendig test på datamaskinen. Når du velger **Test Memory** (test minne), startes den utvidede minnetesten, som kan ta opptil tretti minutter eller mer. Når testen er fullført, noterer du ned testresultatene og trykker en tast for å gå tilbake til forrige meny.

5. I hovedmenyen (Main Menu) i Dell Diagnostics venstreklipper du med musen/styreplaten, eller trykker <Tab> og deretter <Enter>, for å velge den testen du ønsker å kjøre (se [Hovedmenyen i Dell Diagnostics](#)).

 **MERK:** Skriv ned eventuelle feilkoder og problembeskrivelser nøyaktig slik de vises, og følg instruksjonene på skjermen.

6. Etter at alle testene er fullført, lukkes testvinduet for å komme tilbake til Main Menu (Hovedmeny) i Dell Diagnostics.
7. Lukk vinduet Main Menu (Hovedmeny) for å gå ut av Dell Diagnostics og start maskinen på nytt.

Starte Dell Diagnostics fra Drivers and Utilities-mediet

Før du kjører Dell Diagnostics, må du åpne systemoppsettet for å se konfigurasjonsinformasjonen for datamaskinen og kontrollere at enheten du vil teste, er aktiv og vises i systemoppsettet. Hvis du vil ha mer informasjon om bruk av programmet for systemoppsett, kan du se *Dell Technology Guide* (teknologihåndbok) på datamaskinen eller på support.dell.com.

1. Sett inn CD-platen *Drivers and Utilities* i den optiske stasjonen.
2. Start datamaskinen på nytt.
3. Når DELL-logoen vises, trykker du umiddelbart på <F12>.

 **MERK:** Det kan oppstå tastaturfeil hvis du holder nede en tast for lenge. Trykk og slipp <F12>-tasten med jevne mellomrom for å unngå mulige tastaturfeil når du skal åpne Boot Device Menu (Oppstartenhetmeny).

Hvis du venter for lenge slik at operativsystemlogoen vises, venter du til du ser skrivebordet i Microsoft® Windows. Deretter slår du av datamaskinen og prøver på nytt.

4. Når enhetslisten for oppstart vises, bruker du piltast opp eller ned til å markere **CD/DVD/CD-RW Drive** (CD/DVD/CD-RW-stasjon), og trykk deretter <Enter>.

 **MERK:** Hvis du bruker menyen for engangsoppstart, endres oppstartssekvensen bare for den gjeldende oppstarten. Ved en omstart starter datamaskinen i henhold til oppstartrekkefølgen som er angitt i systemoppsettet.

5. Trykk en tast for å bekrefte at du vil starte fra CD/DVD.

Hvis du venter for lenge slik at operativsystemlogoen vises, venter du til du ser skrivebordet i Microsoft Windows. Deretter slår du av datamaskinen og prøver på nytt.

6. Tast 1 for å velge **Run the 32 Bit Dell Diagnostics** (kjør 32 bit Dell Diagnostics).
7. I **Dell Diagnostics Menu** (Dell Diagnostics-menyen), tast 1 for å velge **Dell 32-bit Diagnostics for Resource CD (graphical user interface)**. (Dell 32-bit Diagnostics for ressurs-CD (grafisk brukergrensesnitt)).
8. Trykk <Tab> for å velge **Test System**, og trykk deretter <Enter>.

 **MERK:** Det anbefales at du velger **Test System**, for å kjøre en fullstendig test på datamaskinen. Når du velger **Test Memory** (test minne), startes den utvidede minnetesten, som kan ta opptil tretti minutter eller mer. Når testen er fullført, noterer du ned testresultatene og trykker en tast for å gå tilbake til forrige meny.

9. I Main Menu (Hovedmeny) i Dell Diagnostics venstreklipper du med musen, eller trykker <Tab> og deretter <Enter>, for å velge den testen du ønsker å kjøre (se [Hovedmenyen i Dell Diagnostics](#)).

 **MERK:** Skriv ned eventuelle feilkoder og problembeskrivelser nøyaktig slik de vises, og følg instruksjonene på skjermen.

10. Etter at alle testene er fullført, lukkes testvinduet for å komme tilbake til Main Menu (Hovedmeny) i Dell Diagnostics.
11. Lukk vinduet Main Menu (Hovedmeny) for å gå ut av Dell Diagnostics og start maskinen på nytt.
12. Ta ut *Drivers and Utilities* -mediet fra den optiske stasjonen.

Hovedmenyen i Dell Diagnostics

Når Dell Diagnostics starter, vises følgende meny:

Alternativ	Funksjon
Test Memory (test minnet)	Kjør den frittstående minnetesten
Test System (test system)	Kjør systemdiagnose
Exit (avslutt)	Avslutt diagnoseprogrammet

Trykk <Tab> for å velge testen du vil kjøre, og trykk deretter <Enter>.

 **MERK:** Det anbefales at du velger **Test System**, for å kjøre en fullstendig test på datamaskinen. Når du velger **Test Memory** (test minne), startes den utvidede minnetesten, som kan ta opptil tretti minutter eller mer. Når testen er fullført, noterer du ned testresultatene og trykker en tast for å gå tilbake til forrige meny.

Etter at **Test System** er valgt, vises følgende meny:

Alternativ	Funksjon
Express Test (hurtigtesting)	Utfører en hurtigtesting av enheter i systemet. Dette kan vanligvis ta 10 til 20 minutter. MERK: Express Test (ekspresstest) krever ingen handlinger fra deg. Muligheten for å finne problemet raskere er større hvis du kjører Express Test først.
Extended Test (utvidet test)	Utfører en grundig kontroll av enheter i systemet. Dette tar vanligvis minst en time. MERK: Den utvidede testen krever at du regelmessig svarer på bestemte spørsmål.
Custom test (tilpasset test)	Brukes til å teste en bestemt enhet eller tilpasse testene som skal kjøres.
Symptom Tree (symptomtre)	Med dette alternativet, kan du velge tester på grunnlag av symptomer på problemet. Dette alternativet viser de vanligste symptomene.

 **MERK:** Det anbefales at du velger **Extended Test** (utvidet test), for å kjøre en grundigere kontroll av enhetene i datamaskinen.

Hvis det støtes på et problem under en test, vises en melding med en feilkode og en beskrivelse av problemet. Noter feilkoden og problembeskrivelsen nøyaktig slik den vises og følg anvisningene på skjermen. Kontakt Dell hvis du ikke får løst problemet (se [Kontakt Dell](#)).

 **MERK:** Ha servicemerket ditt klart når du kontakter Dells kundesupport. Servicemerket for datamaskinen er plassert på toppen av hvert testskjerm-bilde.

Følgende kategorier har tilleggsinformasjon for tester som er kjørt fra alternativene Custom Test (egendefinert test) eller Symptom Tree (symptomtre):

Kategori	Funksjon
Results (resultater)	Viser resultatene av testen og eventuelle feiltilstander som oppstod.
Errors (feil)	Viser feil som er funnet, feilkoder og en problembeskrivelse.
Help (hjelp)	Beskriver testen og kan angi krav for utføring av testen.
Configuration (konfigurasjon)	Viser maskinvarekonfigurasjonen for den valgte enheten. Dell Diagnostics innhenter konfigurasjonsinformasjon for alle enheter fra programmet for systemoppsett, minnet og forskjellige interne tester, og informasjonen blir vist i enhetslisten til venstre i skjerm-bildet. MERK: Enhetslisten viser kanskje ikke navnet på alle komponentene som er installert på datamaskinen eller alle enhetene som er koblet til datamaskinen.
Parameters (parametere)	Lar deg tilpasse testen ved å endre testinnstillingene, hvis dette er aktuelt.

Løse problemer

Tipsene nedenfor kan være nyttige når du skal feilsøke maskinen:

- 1 Hvis du la til eller fjernet en komponent før problemet oppstod, gå gjennom installasjonsprosedyrene og forsikre deg om at komponenten er riktig installert.
- 1 Hvis en ekstern enhet ikke fungerer, må du kontrollere at den er koblet til på riktig måte.
- 1 Hvis du ser en feilmelding på skjermen, skriver du ned den nøyaktige ordlyden i meldingen. Meldingen kan hjelpe kundestøttepersonalet med å løse problemet.
- 1 Hvis du får en feilmelding i et program, slår du opp i dokumentasjonen for programmet.

 **MERK:** Fremgangsmåtene i dette dokumentet ble skrevet for standardvisningen i Windows, så det er mulig de er forskjellige hvis du har satt Dell-datamaskinen til klassisk Windows-visning.

Batteriproblemer

 **ADVARSEL:** Det kan være fare for at et nytt batteri eksploderer hvis det ikke settes i på riktig måte. Batteriet skal bare skiftes med samme eller tilsvarende type, som anbefalt av produsenten. Kvitt deg med brukte batterier i samsvar med produsentens veiledning.

 **ADVARSEL:** Før du arbeider inne i datamaskinen, må du lese sikkerhetsinformasjonen som fulgte med datamaskinen. Hvis du vil ha informasjon om beste praksiser for sikkerhet, kan du se hjemmesiden for etterfølgelse av forskrifter på www.dell.com på www.dell.com/regulatory_compliance.

Stasjonsproblemer

 **ADVARSEL:** Før du arbeider inne i datamaskinen, må du lese sikkerhetsinformasjonen som fulgte med datamaskinen. Hvis du vil ha informasjon om beste praksiser for sikkerhet, kan du se hjemmesiden for etterfølgelse av forskrifter på www.dell.com på www.dell.com/regulatory_compliance.

Kontroller at Microsoft Windows gjenkjenner stasjonen —

Windows Vista:

- 1 Klikk på Windows Vista-startknappen  og velg deretter **Datamaskin**.

Windows XP:

- 1 Klikk **Start** og klikk **Min datamaskin**.

Hvis stasjonen ikke vises i listen, kjører du et fullt søk med antivirusprogrammet for å søke etter og fjerne virus. Virus kan noen ganger forhindre at Windows finner stasjonen.

Test harddisken —

- 1 Sett inn en annen disk for å eliminere muligheten for at originalstasjonen er defekt.
- 1 Sett inn en oppstartbar diskett og start maskinen på nytt.

Rengjør stasjonen eller disken

Kontroller kabeltilkoblingene

Kjør feilsøkningsverktøyet for maskinvare —

Se [Hardware Troubleshooter \(feilsøkningsverktøy for maskinvare\)](#).

Kjør Dell Diagnostics —

Se [Dell Diagnostics](#).

Problemer med optiske stasjoner

 **MERK:** Vibrasjoner i optiske stasjoner med høy hastighet er normalt og kan medføre støy, med dette indikerer ikke feil med stasjonen eller mediet.

 **MERK:** Fordi det finnes ulike regioner og ulike plattformater, vil ikke alle DVD-plater fungere i alle DVD-stasjoner.

Juster volumkontrollen i Windows —

- 1 Klikk høyttalerikonet i det nederste høyre hjørnet av skjermen.
- 1 Kontroller at lyden er skrudd opp ved å dra skyvebryteren oppover.
- 1 Fjern alle avkryssningene i feltene for å forsikre deg om at ikke lyden er slått av.

Kontroller høyttalerne og basskabinettet —

Se [Lyd- og høyttalerproblemer](#).

Problemer med skriving til en optisk stasjon

Lukk andre programmer —

Den optiske stasjonen mottar en jevn strøm med data i løpet av skriveprosessen. Hvis datastrømmen blir forstyrret eller avbrutt, oppstår det en feil. Lukk alle andre programmer før du skriver til den optiske stasjonen.

Slå av ventemodus i Windows før du skriver til en plate —

Søk på nøkkelordet *ventemodus* i Windows Hjelp og støtte for informasjon om strømbehandlingsmodi.

Harddiskproblemer

Kjør harddiskkontroll —

Windows Vista:

1. Klikk på **Start**  og velg deretter **Datamaskin**.
2. Høyreklikk **Lokal disk C:**.
3. Klikk **Egenskaper** → **Verktøy** → **Kontroller nå**.

Vinduet **User Account Control** (Brukerkontroll) kan bli vist. Hvis du er administrator på datamaskinen, klikker du **Fortsett**. Ellers tar du kontakt med din administrator for å fortsette den ønskede handlingen.

4. Følg anvisningene på skjermen.

Windows XP:

1. Klikk **Start** og klikk **Min datamaskin**.
2. Høyreklikk **Lokal disk C:**.
3. Klikk **Egenskaper** → **Verktøy** → **Kontroller nå**.
4. Klikk **Søk etter og forsøk å reparere skadede sektorer**, og klikk **Start**.

Problemer med e-post- og Internett

 **ADVARSEL:** Før du arbeider inne i datamaskinen, må du lese sikkerhetsinformasjonen som fulgte med datamaskinen. Hvis du vil ha informasjon om beste praksiser for sikkerhet, kan du se hjemmesiden for etterfølgelse av forskrifter på www.dell.com på www.dell.com/regulatory_compliance.

Kontroller sikkerhetsinnstillingene i Microsoft Outlook® Express — Hvis du ikke kan åpne e-postvedlegg:

1. I Outlook Express, må du klikke **Verktøy** → **Alternativer** → **Sikkerhet**.
2. Fjern eventuelt krysset i feltet **Ikke tillat vedlegg**.

Kontroller at du er koblet til Internett — Du må ha et abonnement hos en internettleverandør. Åpne e-postprogrammet Outlook Express, og klikk på **Fil**. Hvis det er en hake ved siden av **Arbeid frakoblet**, klikker du på haken for å fjerne den og koble deg til Internett. Hvis du trenger mer hjelp, kontakter du Internett-leverandøren.

Feilmeldinger

 **ADVARSEL:** Før du arbeider inne i datamaskinen, må du lese sikkerhetsinformasjonen som fulgte med datamaskinen. Hvis du vil ha informasjon om beste praksiser for sikkerhet, kan du se hjemmesiden for etterfølgelse av forskrifter på www.dell.com på www.dell.com/regulatory_compliance.

Hvis feilmeldingen ikke vises i listen, leser du dokumentasjonen for operativsystemet eller programmet du kjørte da meldingen ble vist.

A filename cannot contain any of the following characters: \ / : * ? (et filnavn kan ikke inneholde følgende tegn: \ / : * ?) " < > | — Ikke bruk disse tegnene i filnavn.

A required .DLL file was not found (en nødvendig DLL-fil ble ikke funnet) — Programmet du forsøker å starte, mangler en viktig fil. Slik fjerner du programmet og installerer det på nytt:

Windows Vista:

1. Klikk på **Start**  → **Kontrollpanel** → **Programmer** → **Programmer og egenskaper**.
2. Velg programmet du vil fjerne.
3. Klikk **Avinstaller**.
4. I dokumentasjonen for programmet, finner du installasjonsveiledninger.

Windows XP:

1. Klikk **Start** → **Kontrollpanel** → **Legg til og fjern programmer** → **Programmer og egenskaper**.
2. Velg programmet du vil fjerne.
3. Klikk **Avinstaller**.
4. I dokumentasjonen for programmet, finner du installasjonsveiledninger.

stasjonsbokstav : \ er ikke tilgjengelig. Enheten er ikke klar — Stasjonen kan ikke lese disketten/platen. Sett inn en diskett/plate i stasjonen, og prøv på nytt.

Sett inn bootbart media — Sett inn en oppstartbar diskett, CD eller DVD.

Ikke systemdisk — Ta ut disketten fra diskettstasjonen og start maskinen på nytt.

Not enough memory or resources. Exit some programs and try again (Ikke nok minne eller ressurser. Lukk noen programmer og prøv på nytt) — Lukk alle vinduer og åpne programmet du vil bruke. I noen tilfeller, må du starte maskinen på nytt for å frigjøre maskinressursene. Hvis det er tilfelle, kjører du programmet du vil bruke først.

Operating system not found (operativsystemet ble ikke funnet) — Ta kontakt med Dell (Se [Kontakt Dell](#)).

IEEE 1394-enhetsproblemer

 **ADVARSEL:** Før du arbeider inne i datamaskinen, må du lese sikkerhetsinformasjonen som fulgte med datamaskinen. Hvis du vil ha informasjon om beste praksiser for sikkerhet, kan du se hjemmesiden for etterfølgelse av forskrifter på www.dell.com på www.dell.com/regulatory_compliance.

 **MERK:** Datamaskinen støtter bare standarden IEEE 1394a.

Sørg for at kablen til IEEE 1394-enheten er riktig satt inn i enheten og i kontakten på datamaskinen.

Sørg for at IEEE 1394-enheten er aktivert i systemoppsettet — For informasjon om programmet for systemoppsett se *Dell Teknologihåndbok* på datamaskinen eller gå til support.dell.com.

Sørg for at IEEE 1394-enheten gjenkjennes av Windows —

Windows Vista:

1. Klikk på **Start**  → **Kontrollpanel** → **Maskinvare og lyd**.
2. Klikk **Enhetsbehandling**.

Windows XP:

1. Klikk **Start** og klikk **Kontrollpanel**.
2. Under **Velg en kategori**, klikk **Ytelse og vedlikehold** → **System** → **Systemegenskaper** → **Maskinvare** → **Enhetsbehandling**.

Hvis IEEE 1394-enheten er oppført, gjenkjenner Windows enheten.

Hvis du har problemer med en Dell IEEE 1394-enhet —

Ta kontakt med Dell (Se [Kontakt Dell](#)).

Hvis du har problemer med en IEEE 1394-enhet som ikke er levert av Dell — Kontakt produsenten av IEEE 1394-enheten.

Maskinheng og programvareproblemer

 **ADVARSEL:** Før du arbeider inne i datamaskinen, må du lese sikkerhetsinformasjonen som fulgte med datamaskinen. Hvis du vil ha informasjon om beste praksiser for sikkerhet, kan du se hjemmesiden for etterfølgelse av forskrifter på www.dell.com på www.dell.com/regulatory_compliance.

Datamaskinen starter ikke

Kontroller diagnoselampene —

Se [Diagnoselamper](#).

Kontroller at strømkabelen er koblet til maskinen og stikkkontakten på riktig måte.

Datamaskinen gir ingen respons

 **MERKNAD:** Du kan miste data hvis du ikke kan slå av operativsystemet.

Slå av maskinen — Hvis maskinen ikke reagerer når du trykker en tast på tastaturet eller flytter på musen, trykker du på strømknappen i minst 8-10 sekunder (til maskinen slår seg av). Deretter starter du maskinen på nytt.

Et program slutter å reagere

Avslutt programmet —

1. Trykk <Ctrl><Shift><Esc> samtidig for å gå til Oppgavebehandling.
2. Klikk kategorien **Programmer**.
3. Klikk programmet som ikke reagerer.
4. Klikk **Avslutt oppgave**.

Et program krasjer gjentatte ganger

 **MERK:** De fleste programmer leveres med installasjonsveiledninger, enten i en håndbok eller på en diskett, CD eller DVD.

Les dokumentasjonen for programmet —

Hvis nødvendig, avinstallerer du programmet og installerer det på nytt.

Et program er laget for en tidligere versjon av Windows-operativsystemet

Kjør Veiviser for programkompatibilitet —

Windows Vista:

Veiviser for programkompatibilitet konfigurerer et program slik at det kjører i et miljø som ligner på et operativsystem som ikke er Windows Vista.

1. Klikk på Start  → Kontrollpanel → Programmer → **Bruk et eldre program på denne versjonen av Windows**.
2. I velkomstvinduet klikker du **Neste**.
3. Følg anvisningene på skjermen.

Windows XP:

Veiviser for programkompatibilitet konfigurerer et program slik at det kjører i et miljø som ligner på et operativsystem som ikke er Windows Vista.

1. Klikk **Start**→ **Alle programmer**→ **Tilleggsutstyr**→ **Veiviser for programvarekompatibilitet**→ **Neste**.
2. Følg anvisningene på skjermen.

Det vises et blått vindu

Slå av maskinen —

Hvis maskinen ikke reagerer når du trykker en tast på tastaturet eller flytter på musen, trykker du på strømknappen i minst 8-10 sekunder (til maskinen slår seg av). Deretter starter du maskinen på nytt.

Andre programvareproblemer

Les dokumentasjonen for programvaren eller kontakt programvareprodusenten, for å få informasjon om feilsøking —

- 1 Kontroller at programmet er kompatibelt med operativsystemet på datamaskinen.
- 1 Kontroller at maskinen overholder minimumskravene til maskinvare for å kunne kjøre programvaren. Du finner flere opplysninger i programvaredokumentasjonen.
- 1 Kontroller at programmet er installert og konfigurert på riktig måte.
- 1 Kontroller at enhetsdriverne ikke er i konflikt med programmet.
- 1 Hvis nødvendig, avinstallerer du programmet og installerer det på nytt.

Sikkerhetskopier filene øyeblikkelig.

Kjør et virusprogram for å kontrollere harddisken, disketter, CD-er eller DVD-er.

Lagre og lukk eventuelle åpne filer eller programmer, og slå av datamaskinen via Start-menyen.

Minneproblemer

 **ADVARSEL:** Før du arbeider inne i datamaskinen, må du lese sikkerhetsinformasjonen som fulgte med datamaskinen. Hvis du vil ha informasjon om beste praksiser for sikkerhet, kan du se hjemmesiden for etterfølgelse av forskrifter på www.dell.com på www.dell.com/regulatory_compliance.

Hvis du får en melding om at det ikke er nok minne —

- 1 Lagre og lukk alle åpne filer og avslutt alle åpne programmer som du ikke bruker, for å se om dette løser problemet.
- 1 I programvaredokumentasjonen finner du minimumskravene til minne. Hvis nødvendig, installerer du mer minne (se [Minne](#)).
- 1 Sett inn minnemodulene igjen (se [Minne](#)) for å kontrollere at datamaskinen kommuniserer med minnet.
- 1 Kjør Dell Diagnostics (Se [Dell Diagnostics](#)).

Hvis du opplever andre minneproblemer —

- 1 Sett inn minnemodulene igjen (se [Minne](#)) for å kontrollere at datamaskinen kommuniserer med minnet.
- 1 Sørg for at du følger retningslinjene for installering av minne (Se [Sette inn igjen en minnemodul](#)).
- 1 Kontroller at prosessoren du bruker støttes av maskinen. Flere opplysninger om hvilken minnetype som støttes av maskinen finner du i [Minne](#).
- 1 Kjør Dell Diagnostics (Se [Dell Diagnostics](#)).

Nettverksproblemer

 **ADVARSEL:** Før du arbeider inne i datamaskinen, må du lese sikkerhetsinformasjonen som fulgte med datamaskinen. Hvis du vil ha informasjon om beste praksiser for sikkerhet, kan du se hjemmesiden for etterfølgelse av forskrifter på www.dell.com på www.dell.com/regulatory_compliance.

Kontroller nettverkskabeltilkoblingene — Kontroller at nettverkskabelen er festet på riktig måte til både kontakten bak på maskinen og til nettverkskontakten.

Kontroller nettverkslampene bak på maskinen — Hvis lampen for koblingsintegritet er av, er det ingen nettverksforbindelse. Skift ut nettverkskabelen.

Start datamaskinen på nytt, og logg inn på nettverket på nytt.

Kontroller nettverksinnstillingene — Kontakt nettverksadministratoren eller personen som setter opp nettverket, for å kontrollere at du bruker de riktige

nettverksinnstillingene og at nettverket fungerer som det skal.

Kjør feilsøkningsverktøyet for maskinvare — Se [Hardware Troubleshooter \(feilsøkningsverktøy for maskinvare\)](#).

Strømproblemer

 **ADVARSEL:** Før du arbeider inne i datamaskinen, må du lese sikkerhetsinformasjonen som fulgte med datamaskinen. Hvis du vil ha informasjon om beste praksiser for sikkerhet, kan du se hjemmesiden for etterfølgelse av forskrifter på www.dell.com på www.dell.com/regulatory_compliance.

Hvis strømlampen lyser grønt, og maskinen ikke reagerer — Se [Diagnoselamper](#).

Hvis strømlampen blinker grønt — Maskinen er i ventemodus. Trykk en tast på tastaturet, flytt på musen eller trykk på av/på-knappen for å gå tilbake til normal drift.

Hvis strømlampen ikke lyser — Maskinen er enten avslått eller den får ikke strøm.

- 1 Koble til strømledningen på nytt, både bak på maskinen og til stikkkontakten.
- 1 Forsøk å koble til strøm uten å benytte grenuttak, skjøteledninger eller andre spenningsvernemheter, for å kontrollere om maskinen lar seg slå på.
- 1 Kontroller at grenuttak som benyttes er satt inn i et strømuttak og er skrudd på.
- 1 Test strømuttaket med en annen enhet, for eksempel en lampe, for å kontrollere at det fungerer.
- 1 Kontroller at hovedstrømledningen og frontpanelkabelen er koblet til hovedkortet på riktig måte (se under [Minne](#)).

Hvis strømlampen blinker gult — Maskinen mottar strøm, men det kan være et strømproblem internt i maskinen.

- 1 Kontroller at spenningsvelgeren er satt slik at den samsvarer med den lokale spenning (hvis aktuelt).
- 1 Kontroller at alle komponenter og kabler er installert og koblet til hovedkortet på riktig måte (se [Hovedkort](#)).

Hvis strømlampen lyser gult — En enhet kan ha en feil, eller være installert på feil måte.

- 1 Kontroller at prosessorstrømledningen er koblet til hovedkortet på riktig måte (POWER2) (se under [Hovedkort](#)).
- 1 Ta ut og installer minnemodulene på nytt (se [Minne](#)).
- 1 Ta ut og installer eventuelle utvidelseskort på nytt, medregnet grafikkort.

Fjern interferens — Noen mulige årsaker til interferens er:

- 1 Skjøteledninger for strøm, tastatur og mus
- 1 For mange enheter koblet til samme grenuttak
- 1 Flere grenuttak er koblet til den samme stikkkontakten

Skriverproblemer

 **ADVARSEL:** Før du arbeider inne i datamaskinen, må du lese sikkerhetsinformasjonen som fulgte med datamaskinen. Hvis du vil ha informasjon om beste praksiser for sikkerhet, kan du se hjemmesiden for etterfølgelse av forskrifter på www.dell.com på www.dell.com/regulatory_compliance.

 **MERK:** Hvis du trenger teknisk hjelp til skriveren, kontakter du skriverprodusenten.

Les dokumentasjonen for skriveren — I skriverdokumentasjonen finner du ofte informasjon om installering og feilsøking.

Kontroller at skriveren er slått på.

Kontroller skriverkabeltilkoblingene —

- 1 Du finner informasjon om kabeltilkoblingene i skriverdokumentasjonen.
- 1 Kontroller at skriverkablene er festet på riktig måte både til skriveren og datamaskinen.

Test stikkkontakten — Test strømuttaket med en annen enhet, for eksempel en lampe, for å kontrollere at det fungerer.

Kontroller at skriveren gjenkjennes av Windows —

Windows Vista:

1. Klikk på **Start** → **Kontrollpanel** → **Maskinvare og lyd** → **Skrivere**.
2. Hvis skriveren vises i listen, høyreklikker du på skriverikonet.
3. Klikk på **Egenskaper**, og klikk **deretter på Porter**.
4. Juster innstillingene etter behov.

Windows XP:

1. Klikk **Start** → **Kontrollpanel** → **Skrivere og annen maskinvare** → **Vis installerte skrivere eller faksskrivere**.
2. Hvis skriveren vises i listen, høyreklikker du på skriverikonet.
3. Klikk **Egenskaper** → **Porter**. For en parallellskriver sørger du for at innstillingen **Skriv til følgende port(er)**: er **LPT1 (skriverport)**. For en USB-skriver sørger du for at innstillingen **Skriv til følgende port(er)**: er **USB**.

Installer skriverdriveren på nytt — I dokumentasjonen for skriveren finner du opplysninger om hvordan du installerer skriverdriveren på nytt.

Skannerproblemer

 **ADVARSEL:** Før du arbeider inne i datamaskinen, må du lese sikkerhetsinformasjonen som fulgte med datamaskinen. Hvis du vil ha informasjon om beste praksiser for sikkerhet, kan du se hjemmesiden for etterfølgelse av forskrifter på www.dell.com på www.dell.com/regulatory_compliance.

 **MERK:** Hvis du trenger teknisk hjelp til skriveren, kontakter du skriverprodusenten.

Les dokumentasjonen for skriveren — I skannerdokumentasjonen finner du ofte informasjon om installering og feilsøking.

Lås opp skanneren — Hvis skanneren har en låsetapp eller bryter, kontrollerer du at den er låst opp.

Start maskinen på nytt, og se om skanneren fungerer

Kontroller skriverkabeltilkoblingene —

1. Du finner informasjon om kabeltilkoblingene i skannerdokumentasjonen
1. Kontroller at skannerkablene er festet på riktig måte både til skanneren og datamaskinen.

Kontroller at skriveren gjenkjennes av Windows —

Windows Vista:

1. Klikk på **Start** → **Kontrollpanel** → **Maskinvare og lyd** → **Skannere og kamera**.
2. Hvis skanneren vises i listen, gjenkjenner Windows skanneren.

Windows XP:

1. Klikk **Start** → **Kontrollpanel** → **Skrivere og maskinvare** → **Skannere og kamera**.
2. Hvis skanneren vises i listen, gjenkjenner Windows skanneren.

Installer skannerdriveren på nytt — Du finner veiledninger i skannerdokumentasjonen.

Lyd- og høyttalerproblemer

 **ADVARSEL:** Før du arbeider inne i datamaskinen, må du lese sikkerhetsinformasjonen som fulgte med datamaskinen. Hvis du vil ha informasjon om beste praksiser for sikkerhet, kan du se hjemmesiden for etterfølgelse av forskrifter på www.dell.com på www.dell.com/regulatory_compliance.

Ingen lyd fra høyttalerne

 **MERK:** Volumkontrollen på enkelte MP3-spillere og andre mediespillere overstyrer voluminnstillingene i Windows. Kontroller bestandig at volumet på mediespillere ikke har blitt skrudd ned eller av.

Kontroller skriverkabeltilkoblingene — Kontroller at høyttalerne er koblet til som vist på oppsetttdiagrammet som ble levert sammen med høyttalerne. Hvis du kjøpte et lydkort, kontrollerer du at høyttalerne er koblet til kortet.

Kontroller at subwooferen og høyttalerne er slått på — Referer til oppsettdiagrammet som ble levert sammen med høyttalerne. Hvis høyttalerne har volumknapper, justerer du volum, bass og diskant for å unngå forvrengning.

Juster volumkontrollen i Windows — Klikk eller dobbeltklikk på høyttalerikonet i det nederste høyre hjørnet av skjermen. Kontroller at lyden er skrudd opp og at den ikke er slått av.

Koble hodetelefonene fra hodetelefonkontakten — Lyden fra høyttaleren deaktiveres automatisk når du kobler hodetelefoner til hodetelefonkontakten på frontpanelet av maskinen.

Test stikkkontakten — Test strømuttaket med en annen enhet, for eksempel en lampe, for å kontrollere at det fungerer.

Eliminer mulig interferens — Slå av eventuelle vifter, lysrør eller halogenlamper i nærheten for å kontrollere om disse kan forårsake interferens.

Kjør høyttalerdiagnostikk.

Kjør feilsøkningsverktøyet for maskinvare — Se [Hardware Troubleshooter \(feilsøkningsverktøy for maskinvare\)](#).

Ingen lyd fra hodetelefonene

Kontroller ledningstilkoblingen — Kontroller at hodetelefonkabelen er godt festet til hodetelefonkontakten (se "Sett forfra" i *Oppsett og hurtigveiledning*).

Juster volumkontrollen i Windows — Klikk eller dobbeltklikk på høyttalerikonet i det nederste høyre hjørnet av skjermen. Kontroller at lyden er skrudd opp og at den ikke er slått av.

Problemer med styreplaten eller musen

Sjekk innstillingene for styreplaten —

1. Klikk **Start** → **Kontrollpanel** → **Skrivere og maskinvare** → **Mus**.
2. Prøv å justere innstillingene.

Kontroller skriverkabeltilkoblingene — Slå av datamaskinen. Frakoble muskabelen, sjekk etter skade, og fest kabelen godt på nytt.

Hvis du prøver å justere en utvidelseskabel for mus, kobler du den fra og kobler musen direkte til datamaskinen.

For å verifisere at problemet er med musen, sjekk styreplaten —

1. Slå av datamaskinen.
2. Frakoble musen.
3. Slå på datamaskinen.
4. På Windows skrivebordet, bruk styreplaten for å bevege markøren rundt omkring, velg et ikon og åpne det.

Om styreplaten fungerer riktig, kan musen være mangelfull.

Sjekk programinnstillingene for systemoppsett — Verifiser at programmet for systemoppsett oppfører den riktige enheten for alternativet for pekeenhet. (Datamaskinen gjenkjenner automatisk en USB-mus uten å justere innstillingene.) Hvis du vil ha mer informasjon om bruk av programmet for systemkonfigurasjon, kan du se [Dell Technology Guide](#) (teknologihåndbok) på datamaskinen eller på [support.dell.com](#).

Test musoppsettet — For å teste musoppsettet (som påvirker pekebevegelse) og driften av styreplaten eller museknapper, kjør mustesten i testgruppen for

Pekeenheter i Dell Diagnostics (se [Dell Diagnostics](#)).

Ominstaller driveren for styrpeleten —

Se "Installer drivere og verktøy på nytt" i *Oppsett og hurtigveiledning*.

Bilde- og skjermproblemer

 **ADVARSEL:** Før du arbeider inne i datamaskinen, må du lese sikkerhetsinformasjonen som fulgte med datamaskinen. Hvis du vil ha informasjon om beste praksiser for sikkerhet, kan du se hjemmesiden for etterfølgelse av forskrifter på www.dell.com på www.dell.com/regulatory_compliance.

 **MERKNAD:** Hvis datamaskinen ble levert med et installert PCI-grafikkort, er det ikke nødvendig å ta ut dette når det installeres ekstra grafikkort. Kortet er imidlertid nødvendig for feilsøkningsformål. Hvis du fjerner kortet, må du lagre dette på en sikker måte. Gå til support.dell.com for å få informasjon om grafikkortet.

Skjermen er tom

 **MERK:** Se i skjermens dokumentasjon etter feilsøkningsprosedyrer.

Det er vanskelig å lese på skjermen

Test stikkontakten — Test strømuttaket med en annen enhet, for eksempel en lampe, for å kontrollere at det fungerer.

Kontroller diagnoselampene —

Se [Diagnoselamper](#).

Plasser skjermen slik at den ikke blir utsatt for reflekser og mulig interferens.

Juster skjerminnstillingene i Windows —

Windows Vista:

1. Klikk på Start  → Kontrollpanel → Maskinvare og lyd → Tilpassing → Skjerminnstillinger.
2. Juster **Opplysning** og **Fargeinnstillinger** etter behov.

Windows XP:

1. Klikk Start → Kontrollpanel → Utseende og tema.
2. Klikk på området du ønsker å endre, eller klikk på **Visning**-ikonet.
3. Prøv forskjellige innstillinger for Fargekvalitet og **Skjermopplysning**.

Bare deler av skjermen er lesbar

Koble til en ekstern skjerm —

1. Slå av datamaskinen og koble en ekstern skjerm til datamaskinen.
2. Slå på datamaskinen og skjermen og juster skjermens lysstyrke og kontrast.

Hvis den eksterne skjermen fungerer, er kanskje datamaskinens skjerm- eller videokontroller ødelagt. Ta kontakt med Dell (Se [Kontakte Dell](#)).

Dell Technical Update-tjenesten

Dell Technical Update-tjenesten gir proaktive meldinger på e-post om programvare- og maskinvareoppdateringer for datamaskinen. Tjenesten er gratis og kan tilpasses med hensyn til innhold, format og hvor ofte du mottar meldinger.

Du kan melde deg på Dell Technical Update-tjenesten ved å gå til support.dell.com/technicalupdate.

Dell Support Utility

Dell Support Utility er installert på datamaskinen, og er også tilgjengelig fra Dell kundestøtte,  ikon på oppgavefeltet, eller fra **Start**-knappen. Dette støtteverktøyet gir gjør-det-selv-informasjon, programvareoppdateringer og tilstandsskanninger for datamaskinen.

Tilgang til Dell Support Utility

Gå inn på Dell Support Utility fra  ikonet på oppgavefeltet, eller fra **Start**-knappen.

Gjør følgende hvis Dell Support-ikonet ikke vises på oppgavelinjen:

1. Klikk **Start**→ **Alle programmer**→ **Dell Support**→ **Dell Support-innstillinger**.
2. Kontroller at det er merket av for alternativet **Vis alltid ikon på oppgavelinjen**.

 **MERK:** Hvis Dell Support Utility ikke er tilgjengelig fra **Start**-menyen, kan du gå til support.dell.com og laste ned programvaren.

Dell Support Utility er tilpasset ditt datamiljø.

 Ikonet på oppgavelinjen fungerer annerledes når du klikker, dobbeltklikker, eller høyreklikker ikonet.

Klikke Dell Support-ikonet

Klikk eller høyreklikk på  ikonet når du vil utføre følgende oppgaver:

- 1 Kontrollere datamiljøet.
- 1 Vise innstillingene for Dell Support Utility.
- 1 Få tilgang til hjelpefilen for Dell Support Utility.
- 1 Vise vanlige spørsmål.
- 1 Få mer informasjon om Dell Support Utility.
- 1 Slå av Dell Support Utility.

Dobbeltklikke Dell Support-ikonet

Dobbelklikk på  ikonet for å sjekke datamiljøet manuelt, vise vanlige spørsmål, få tilgang til hjelpefilen for Dell Support Utility og vise innstillinger for Dell Support.

Hvis du vil ha mer informasjon om Dell Support Utility, kan du klikke på spørsmålstegnet (?) øverst på skjermbildet til **Dell Support**.

[Tilbake til innholdssiden](#)

[Tilbake til innholdssiden](#)

Kort for trådløst lokalnettverk (WLAN)

Dell™ Latitude™ E4300 servicehåndbok

- [Ta ut et WLAN-kort](#)
- [Sette inn igjen et WLAN-kort](#)

⚠ ADVARSEL: Før du arbeider inne i datamaskinen, må du lese sikkerhetsinformasjonen som fulgte med datamaskinen. Hvis du vil ha informasjon om beste praksiser for sikkerhet, kan du se hjemmesiden for etterfølgelse av forskrifter på www.dell.com på www.dell.com/regulatory_compliance.

Datamaskinen har støtte for trådløst lokalnettverkskort (WLAN). Hvis du bestilte et WLAN-kort sammen med datamaskinen, er kortet allerede installert.

Ta ut et WLAN-kort

1. Følg instruksjonene i [Dette må du vite for din egen sikkerhet](#).
2. Lukk dekselet og snu datamaskinen opp ned.
3. Løsne festeskruen på WLAN/WWAN-dekselet.
4. Ta av WLAN/WWAN-dekselet.



5. Koble antennekablene fra WLAN-kortet.

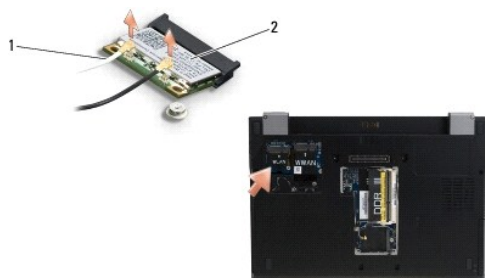

1	antennekabelkontakter (2)	2	WLAN-kort
---	---------------------------	---	-----------

6. Ta ut M2 x 3 mm-skruen som holder WLAN-kortet.

Kortet løses ut i en 30-graders vinkel.

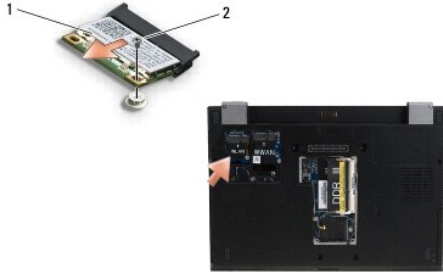

1	WLAN-kort	2	M2 x 3 mm-skrue
---	-----------	---	-----------------

7. Skyv WLAN-kortet ut av kontakten i en 30-graders vinkel.
-

Sette inn igjen et WLAN-kort

➡ **ADVARSEL:** Kontaktene er laget slik at de må settes riktig inn. Hvis du føler motstand, må du kontrollere kontaktene på kortet og hovedkortet, og tilpasse kortet på nytt.

➡ **ADVARSEL:** For å unngå skade på WLAN-kortet må du forsikre deg om at ikke kablene er under kortet når du setter kortet på plass.

🔍 **MERK:** Kortsportet er merket med et WLAN-merke. Ikke installer WLAN-kortet i noe annet kortsport.

🔍 **MERK:** Dette forutsetter at du først har fulgt anvisningene for å ta det av.

1. Skyv WLAN-kortet inn i kontakten i en 30-graders vinkel i forhold til hovedkortet.
2. Trykk kortet ned på justeringspinnen og hold det på plass.
3. Sett inn igjen M2 x 3 mm-skruen for å feste WLAN-kortet.
4. Koble de to behørig antenneledningene til WLAN-kortet:

Hvis WLAN-kortet har to trekanten på etiketten (hvit og svart), kobler du den hvite antenneledningen til kontakten merket "main" (hvit trekant), og den svarte antenneledningen til kontakten merket "aux" (svart trekant). Plasser den gjenværende grå kabelen i chassiset ved siden av kortet.

Hvis WLAN-kortet har tre trekanten på etiketten (hvit, svart og grå), kobler du den hvite antenneledningen til den hvite trekanten, den svarte antenneledningen til den svarte trekanten og den grå antenneledningen til den grå trekanten.

🔍 **MERK:** Pass på at antennekablene rutes gjennom kabelkanalen.

5. Sett på igjen WLAN/WWAN-dekselet.
 6. Følg instruksjonene i [Etter at du er ferdig med å arbeide med datamaskinen](#).
-

[Tilbake til innholdssiden](#)

[Tilbake til innholdssiden](#)

Kort for trådløst fjernnettverk (WWAN)

Dell™ Latitude™ E4300 servicehåndbok

- [Ta ut et WWAN-kort](#)
- [Sette inn et WWAN-kort](#)

⚠ ADVARSEL: Før du arbeider inne i datamaskinen, må du lese sikkerhetsinformasjonen som fulgte med datamaskinen. Hvis du vil ha informasjon om beste praksiser for sikkerhet, kan du se hjemmesiden for etterfølgelse av forskrifter på www.dell.com på www.dell.com/regulatory_compliance.

Datamaskinen har støtte for trådløst stornettverkskort (WWAN). Hvis du bestilte et WWAN-kort sammen med datamaskinen, er kortet allerede installert.

Ta ut et WWAN-kort

1. Følg instruksjonene i [Dette må du vite for din egen sikkerhet](#).
2. Lukk dekselet og snu datamaskinen opp ned.
3. Løsne festeskruen på WLAN/WWAN-dekselet.
4. Ta av WLAN/WWAN-dekselet.



5. Koble antennekablene fra WWAN-kortet.

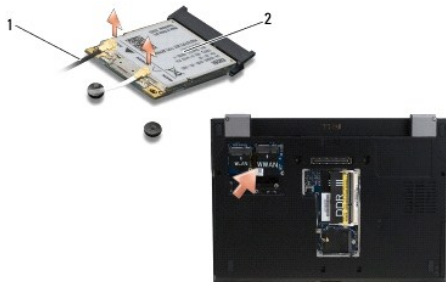

1 antennekabelkontakter (2) 2 WWAN-kort

6. Ta ut M2 x 3 mm-skruen som holder WWAN-kortet.

Kortet løses ut i en 30-graders vinkel.

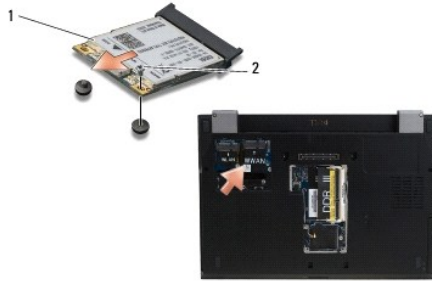

1	WWAN-kort	2	M2 x 3 mm-skrue
---	-----------	---	-----------------

7. Skyv WWAN-kortet ut av kontakten.

Sette inn et WWAN-kort

- ➔ **ADVARSEL:** Kontaktene er laget slik at de må settes riktig inn. Hvis du føler motstand, må du kontrollere kontaktene på kortet og hovedkortet, og tilpasse kortet på nytt.
- ➔ **ADVARSEL:** For å unngå skade på WWAN-kortet må du forsikre deg om at ikke kablene er under kortet når du setter kortet på plass.
- ➔ **ADVARSEL:** Installer WWAN-kortet i det rommet som vises på bildet over. Ikke installer det noe annet sted.

1. Skyv WWAN-kortet inn i kontakten i en 30-graders vinkel.
2. Trykk kortet ned på justeringspinnen og hold det på plass.
3. Skru inn igjen M2 x 3 mm-skruen for å feste kortet.
4. Koble den hvite antennekabelen til kontakten som er merket "main" (hvit trekant) og koble den sorte antennekabelen til kontakten som er merket "aux" (sort trekant).
5. Sett på igjen WLAN/WWAN-dekselet.
6. Følg instruksjonene i [Etter at du er ferdig med å arbeide med datamaskinen](#).

[Tilbake til innholdssiden](#)